

**XP-65 Series**

# **Gebruikershandleiding**

---

**Afdrukken**

---

**De printer onderhouden**

---

**Problemen oplossen**

---

# Inhoudsopgave

## Uitleg bij deze handleiding

Introductie tot de handleidingen. . . . .	6
Belangrijke veiligheidsvoorschriften (gedrukte handleiding). . . . .	6
Hier beginnen (gedrukte handleiding). . . . .	6
Gebruikershandleiding (digitale handleiding). . . . .	6
Informatie over de recentste handleidingen. . . . .	6
Zoeken naar informatie. . . . .	6
Alleen pagina's afdrukken die u nodig hebt. . . . .	7
Over deze handleiding. . . . .	7
Markeringen en symbolen. . . . .	7
Opmerkingen over schermafbeeldingen en afbeeldingen. . . . .	8
Referenties voor besturingssystemen. . . . .	8
Handelsmerken. . . . .	8
Copyright. . . . .	9

## Belangrijke instructies

Veiligheidsinstructies. . . . .	11
Veiligheidsinstructies voor inkt. . . . .	11
Printeradviezen en waarschuwingen. . . . .	11
Adviezen en waarschuwingen voor het instellen/gebruik van de printer. . . . .	12
Adviezen en waarschuwingen voor gebruik van de printer. . . . .	12
Adviezen en waarschuwingen voor het verbinden met internet. . . . .	13
Adviezen en waarschuwingen voor gebruik van de printer met een draadloze verbinding. . . . .	13
Adviezen en waarschuwingen voor het vervoeren of opslaan van de printer. . . . .	13
Opmerkingen over het beheerderswachtwoord. . . . .	13
Uw persoonlijke gegevens beschermen. . . . .	14

## Namen en functies van onderdelen

Voorzijde. . . . .	16
Binnenkant. . . . .	17
Achterzijde. . . . .	18

## Uitleg bij het bedieningspaneel

Knoppen en functies. . . . .	20
Lampjes en printerstatus controleren. . . . .	21

## Papier en schijven laden

Papier laden. . . . .	27
Voorzorgsmaatregelen voor papierverwerking. . . . .	27
Opmerkingen over het laden van papier. . . . .	28
Lijst met papiersoorten. . . . .	28
Papier laden. . . . .	29
Verschillende soorten papier laden. . . . .	39
Een schijf plaatsen. . . . .	40
Bedrukbare schijven. . . . .	40
Voorzorgsmaatregelen voor het omgaan met schijven. . . . .	40
Een schijf plaatsen en verwijderen. . . . .	41

## Afdrukken

Foto's afdrukken. . . . .	45
Foto's afdrukken vanaf een computer. . . . .	45
Foto's afdrukken vanaf smart-apparaten. . . . .	45
Afdrukken op enveloppen. . . . .	46
Afdrukken op enveloppen vanaf een computer (Windows). . . . .	46
Afdrukken op enveloppen vanaf een computer (Mac OS). . . . .	46
Documenten afdrukken. . . . .	47
Afdrukken vanaf een computer. . . . .	47
Documenten afdrukken vanaf smart-apparaten. . . . .	61
Afdrukken op een schijflabel. . . . .	62
Foto's op een schijflabel afdrukken met Epson Photo+. . . . .	62
Webpagina's afdrukken. . . . .	62
Webpagina's afdrukken vanaf een computer. . . . .	62
Webpagina's afdrukken vanaf smart-apparaten. . . . .	62
Afdrukken via een cloudservice. . . . .	63

## De printer onderhouden

Het inktpeil controleren. . . . .	65
Het inktpeil controleren - Windows. . . . .	65
Het inktniveau controleren (Mac OS). . . . .	65
Problemen met de papierinvoer oplossen. . . . .	65
De afdrukkwaliteit verbeteren. . . . .	67
De printkop controleren en reinigen. . . . .	67
Krachtige reiniging uitvoeren. . . . .	69
Voorkomen dat spuikanaaltjes verstopt raken. . . . .	70
De printkop uitlijnen. . . . .	71
Het papiertraject reinigen. . . . .	71

Het doorschijnende folie reinigen. . . . .	73
De printer reinigen. . . . .	75
Gemorste inkt opruimen. . . . .	76

## **In deze situaties**

Wanneer een computer wordt vervangen. . . . .	78
Stroom besparen. . . . .	78
Stroom besparen — Windows. . . . .	78
Stroom besparen — Mac OS. . . . .	78
Uw wifiverbinding uitschakelen. . . . .	79
Toepassingen afzonderlijk installeren. . . . .	79
Controleer of een origineel Epson- printerstuurprogramma is geïnstalleerd — Windows. . . . .	80
Controleer of een origineel Epson- printerstuurprogramma is geïnstalleerd — Mac OS. . . . .	82
De netwerkverbinding opnieuw instellen. . . . .	82
Instellingen voor verbinding met de computer configureren. . . . .	82
Instellingen voor verbinding met het smart- apparaat configureren. . . . .	83
Wifi-instellingen configureren via het bedieningspaneel. . . . .	83
De status van de netwerkverbinding van de printer controleren (Netwerkverbindingsrapport). . . . .	85
Berichten en oplossingen op het netwerkverbindingsrapport. . . . .	86
Een smart device rechtstreeks verbinden met een printer (Wi-Fi Direct). . . . .	91
Over Wi-Fi Direct. . . . .	91
Verbinden met apparaten met Wi-Fi Direct. . . . .	92
De instellingen voor Wi-Fi Direct (eenvoudig toegangspunt) wijzigen, zoals de SSID. . . . .	93
De verbinding van de printer toevoegen of verwijderen. . . . .	94
Een printer instellen op meerdere computers. . . . .	94
De verbinding wijzigen van wifi naar bekabeld LAN. . . . .	95
De verbinding wijzigen van wifi naar USB. . . . .	95
Een statisch IP-adres instellen voor de printer. . . . .	96
De printer vervoeren en opslaan. . . . .	98

## **Problemen oplossen**

Kan niet afdrukken. . . . .	102
Problemen oplossen. . . . .	102
De toepassing of het printerstuurprogramma werkt niet correct. . . . .	103

De printer kan geen verbinding maken met het netwerk. . . . .	106
Papier wordt niet goed ingevoerd. . . . .	111
Afdrukkwaliteit is slecht. . . . .	113
Er ontbreken kleuren, er is streepvorming of afdrukken vertonen onverwachte kleuren. . . . .	113
De afdrukkwaliteit is slecht bij gebruik van zwarte inkt. . . . .	114
Gekleurde streepvorming zichtbaar met een tussenafstand van ongeveer 2.5 cm. . . . .	114
Onscherpe afdrukken, verticale strepen of verkeerde uitlijning. . . . .	115
Er is niets afgedrukt op het papier. . . . .	116
Afdrukt in een hoek. . . . .	117
Papier vertoont vlekken of is bekrast. . . . .	117
Afdrukte foto's zijn plakkerig. . . . .	118
Afbeldingen of foto's worden afgedrukt met de verkeerde kleuren. . . . .	119
De kleuren van de afdruk verschillen van die op het beeldscherm. . . . .	119
Kan niet afdrukken zonder marges. . . . .	120
Randen van de afbeelding vallen weg bij het randloos afdrukken. . . . .	121
Positie, formaat of marges van de afdruk zijn niet juist. . . . .	121
Afdrukte tekens zijn niet juist of onleesbaar. . . . .	122
De afgedrukte afbeelding is omgekeerd. . . . .	123
Mozaïekachtige patronen op de afdrukken. . . . .	123
Kan geen papersoort of papierbron selecteren in het printerstuurprogramma. . . . .	123
Er is geen origineel Epson- printerstuurprogramma geïnstalleerd. . . . .	123
Lampjes en printerstatus controleren. . . . .	124
Papier loopt vast. . . . .	127
Vastgelopen papier verwijderen. . . . .	128
Voorkomen dat papier vastloopt. . . . .	132
De inktcartridges moeten worden vervangen. . . . .	132
Voorzorgsmaatregelen voor inktcartridges. . . . .	132
Inktcartridges vervangen (wanneer het inktlampje uit is). . . . .	134
Inktcartridges vervangen (wanneer het inktlampje brandt of knippert). . . . .	138
Tijdelijk doorgaan met afdrukken zonder inktcartridges te vervangen. . . . .	141
Kan de printer niet bedienen zoals verwacht. . . . .	144
De printer gaat niet aan of uit. . . . .	144
De printer is traag. . . . .	146
Printer maakt veel lawaai tijdens werking. . . . .	148
Kan niet handmatig dubbelzijdig afdrukken uitvoeren (Windows). . . . .	148

Het menu Printerinstellingen wordt niet weergegeven (Mac OS). . . . .	148
Kan het probleem niet oplossen. . . . .	148
Problemen met afdrukken kunnen niet worden opgelost. . . . .	149

Hulp voor gebruikers in India. . . . .	172
Hulp voor gebruikers in de Filippijnen. . . . .	173

## **Productinformatie**

Papiergegevens. . . . .	152
Beschikbaar papier en capaciteiten. . . . .	152
Niet-beschikbare papiersoorten. . . . .	155
Informatie over verbruiksproducten. . . . .	156
Codes van de cartridges. . . . .	156
Software-informatie. . . . .	156
Toepassing voor scannen vanaf een computer (Windows-printerstuurprogramma). . . . .	157
Toepassing voor scannen vanaf een computer (Mac OS-printerstuurprogramma). . . . .	158
Toepassing voor het configureren van printerbewerkingen (Web Config). . . . .	158
Toepassing voor het bijwerken van software en firmware (Epson Software Updater). . . . .	159
Productspecificaties. . . . .	160
Printer specificaties. . . . .	160
Interfacespecificaties. . . . .	161
Netwerkspecificaties. . . . .	162
Dimensies. . . . .	163
Elektrische specificaties. . . . .	164
Omgevingspecificaties. . . . .	164
Systeemvereisten. . . . .	165
Regelgevingsinformatie. . . . .	165
Normen en goedkeuringen voor Europees model. . . . .	165
Beperkingen op het kopiëren. . . . .	165

## **Hulp vragen**

Technische ondersteuning (website). . . . .	168
Contact opnemen met de klantenservice van Epson. . . . .	168
Voordat u contact opneemt met Epson. . . . .	168
Hulp voor gebruikers in Europa. . . . .	168
Hulp voor gebruikers in Taiwan. . . . .	169
Hulp voor gebruikers in Australië. . . . .	169
Hulp voor gebruikers in Nieuw-Zeeland. . . . .	170
Hulp voor gebruikers in Singapore. . . . .	170
Hulp voor gebruikers in Thailand. . . . .	170
Hulp voor gebruikers in Vietnam. . . . .	171
Hulp voor gebruikers in Indonesië. . . . .	171
Hulp voor gebruikers in Hong Kong. . . . .	172
Hulp voor gebruikers in Maleisië. . . . .	172

---

# Uitleg bij deze handleiding

Introductie tot de handleidingen. . . . .	6
Zoeken naar informatie. . . . .	6
Alleen pagina's afdrukken die u nodig hebt. . . . .	7
Over deze handleiding. . . . .	7
Handelsmerken. . . . .	8
Copyright. . . . .	9

## Introductie tot de handleidingen

De volgende handleidingen worden meegeleverd met uw Epson-printer. Raadpleeg naast de handleidingen, ook de Help in de verschillende Epson-softwaretoepassingen.

### Belangrijke veiligheidsvoorschriften (gedrukte handleiding)

Bevat instructies om deze printer veilig te gebruiken.

### Hier beginnen (gedrukte handleiding)

Bevat informatie over het instellen van de printer en het installeren van de software.

### Gebruikershandleiding (digitale handleiding)

Deze handleiding. Beschikbaar als een PDF en webhandleiding. Biedt gedetailleerde informatie over en instructies voor het gebruik van de printer en het oplossen van problemen.

### Informatie over de recentste handleidingen

#### ❑ Gedrukte handleiding

Ga naar de ondersteuningssite van Epson Europe (<http://www.epson.eu/support>) of de wereldwijde ondersteuningssite van Epson (<http://support.epson.net/>).

#### ❑ Digitale handleiding

Bezoek de volgende website, voer de productnaam in en ga vervolgens naar **Ondersteuning**.  
<https://epson.sn>

## Zoeken naar informatie

In de PDF-handleiding kunt u naar informatie zoeken via een zoekwoord, of direct naar een bepaald gedeelte gaan met behulp van de bladwijzers. Dit gedeelte bevat uitleg over het gebruik van een PDF-handleiding die in Adobe Acrobat Reader DC op de computer is geopend.

### Zoeken met een zoekwoord

Klik op **Bewerken > Geavanceerd zoeken**. Voer in het zoekvenster het zoekwoord (tekst) in voor de informatie die u zoekt en klik vervolgens op **Zoeken**. Zoekresultaten worden weergegeven in een lijst. Klik op een van de weergegeven zoekresultaten om naar de betreffende pagina te gaan.

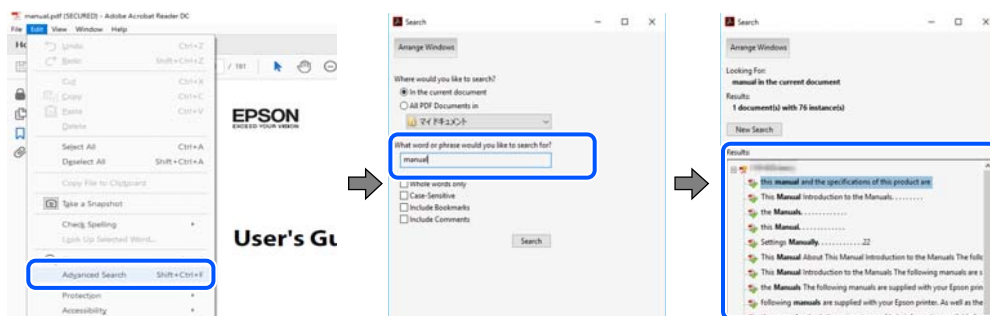

### Direct naar informatie gaan via bladwijzers

Klik op een titel om naar de betreffende pagina te gaan. Klik op + of > en bekijk de onderliggende titels in dat gedeelte. Voer de volgende bewerking uit op het toetsenbord als u wilt terugkeren naar de vorige pagina.

- Windows: houd de **Alt**-toets ingedrukt en druk op ←.
- Mac OS: houd de Command-toets ingedrukt en druk op ←.

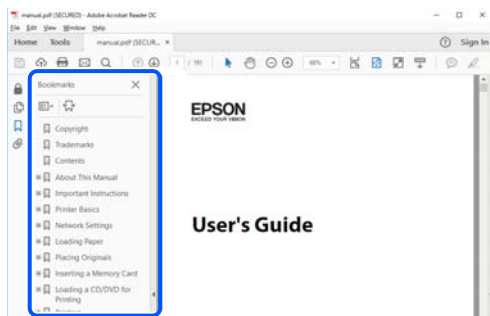

---

## Alleen pagina's afdrukken die u nodig hebt

U kunt alleen de pagina's die u nodig hebt extraheren en afdrukken. Klik op **Afdrukken** in het menu **Bestand** en geef in **Pagina's** bij **Pagina's die moeten worden afgedrukt** de pagina's op die u wilt afdrukken.

- Als u een paginareeks wilt opgeven, voert u tussen de begin- eindpagina een afbreekstreepje in.  
Voorbeeld: 20-25
- Als u niet-opeenvolgende pagina's wilt opgeven, scheidt u de pagina's met komma's.  
Voorbeeld: 5, 10, 15

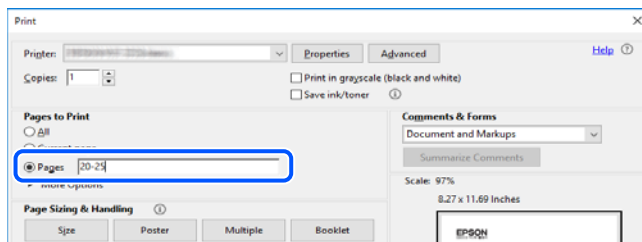

---

## Over deze handleiding

Dit gedeelte bevat een uitleg van de markeringen en symbolen, de toelichtingen bij beschrijvingen en de referentiegegevens van het besturingssysteem die in deze handleiding worden gebruikt.

### Markeringen en symbolen



**Let op:**

*Instructies die zorgvuldig moeten worden gevolgd om lichamelijk letsel te voorkomen.*



**Belangrijk:**

*Instructies die moeten worden gevolgd om schade aan het apparaat te voorkomen.*

### **Opmerking:**

Aanvullende en referentiegegevens.

### **Gerelateerde informatie**

➔ Koppelingen naar de verwante paragrafen.

 Biedt Webfilmhandleidingen van de bedieningsinstructies. Raadpleeg de gerelateerde informatie koppeling.

## **Opmerkingen over schermafbeeldingen en afbeeldingen**

- De schermafbeeldingen van het printerstuurprogramma zijn van Windows 10 of macOS High Sierra (10,13). De inhoud die op de schermen wordt weergegeven, is afhankelijk van het model en de situatie.
- De afbeeldingen in deze handleiding dienen uitsluitend als voorbeeld. Er zijn kleine verschillen tussen elk model, maar de gebruiksmethode blijft hetzelfde.

## **Referenties voor besturingssystemen**

### **Windows**

In deze handleiding verwijzen termen zoals "Windows 11", "Windows 10", "Windows 8.1", "Windows 8", "Windows 7", "Windows Vista" en "Windows XP" naar de volgende besturingssystemen. Bovendien wordt "Windows" gebruikt om alle versies ervan aan te duiden.

- Microsoft® Windows® 11 besturingssysteem
- Microsoft® Windows® 10 besturingssysteem
- Microsoft® Windows® 8.1 besturingssysteem
- Microsoft® Windows® 8 besturingssysteem
- Microsoft® Windows® 7 besturingssysteem
- Microsoft® Windows Vista® besturingssysteem
- Microsoft® Windows® XP besturingssysteem
- Microsoft® Windows® XP Professional x64 Edition besturingssysteem

### **Mac OS**

In deze handleiding wordt "Mac OS" gebruikt om te verwijzen naar Mac OS X 10.9.5 of hoger en naar macOS 11 of hoger.

---

## **Handelsmerken**

- EPSON® is een gedeponerd handelsmerk en EPSON EXCEED YOUR VISION of EXCEED YOUR VISION is een handelsmerk van Seiko Epson Corporation.
- PictBridge is a trademark.
- QR Code is a registered trademark of DENSO WAVE INCORPORATED in Japan and other countries.



- ❑ Microsoft®, Windows®, and Windows Vista® are registered trademarks of Microsoft Corporation.
- ❑ Apple, Mac, macOS, OS X, Bonjour, and Safari are trademarks of Apple Inc., registered in the U.S. and other countries.
- ❑ Chrome, Google Play, and Android are trademarks of Google LLC.
- ❑ Adobe, Acrobat, and Reader are either registered trademarks or trademarks of Adobe in the United States and/or other countries.
- ❑ Firefox is a trademark of the Mozilla Foundation in the U.S. and other countries.
- ❑ Algemene opmerking: andere productnamen vermeld in deze uitgave, dienen uitsluitend als identificatie en kunnen handelsmerken zijn van hun respectievelijke eigenaars. Epson maakt geen enkele aanspraak op enige rechten op deze handelsmerken.

---

## Copyright

Niets uit deze uitgave mag worden verveelvoudigd, opgeslagen in een geautomatiseerd gegevensbestand of openbaar worden gemaakt, in enige vorm of op enige wijze, hetzij elektronisch, mechanisch, door fotokopieën, opnamen of op enige andere manier, zonder voorafgaande schriftelijke toestemming van Seiko Epson Corporation. Er wordt geen patentaansprakelijkheid aanvaard met betrekking tot het gebruik van de informatie in deze handleiding. Evenmin wordt aansprakelijkheid aanvaard voor schade die voortvloeit uit het gebruik van de informatie in deze publicatie. De informatie in dit document is uitsluitend bestemd voor gebruik met dit Epson-product. Epson is niet verantwoordelijk voor gebruik van deze informatie in combinatie met andere producten.

Seiko Epson Corporation noch haar filialen kunnen verantwoordelijk worden gesteld door de koper van dit product of derden voor schade, verlies, kosten of uitgaven die de koper of derden oplopen ten gevolge van al dan niet foutief gebruik of misbruik van dit product of onbevoegde wijzigingen en herstellingen of (met uitzondering van de V.S.) het zich niet strikt houden aan de gebruiks- en onderhoudsvoorschriften van Seiko Epson Corporation.

Seiko Epson Corporation en haar dochterondernemingen kunnen niet verantwoordelijk worden gehouden voor schade of problemen voortvloeiend uit het gebruik van andere dan originele onderdelen of verbruiksgoederen kenbaar als Original Epson Products of Epson Approved Products by Seiko Epson.

Seiko Epson Corporation kan niet verantwoordelijk worden gesteld voor schade voortvloeiend uit elektromagnetische interferentie als gevolg van het gebruik van andere interfacekabels die door Seiko Epson Corporation worden aangeduid als Epson Approved Products.

© 2023 Seiko Epson Corporation

De inhoud van deze handleiding en de specificaties van dit product kunnen zonder aankondiging worden gewijzigd.

---

# Belangrijke instructies

Veiligheidsinstructies. . . . .	11
Printeradviezen en waarschuwingen. . . . .	11
Uw persoonlijke gegevens beschermen. . . . .	14

## Veiligheidsinstructies

Lees en volg deze instructies om deze printer veilig te gebruiken. Bewaar deze handleiding voor latere raadplegingen. Let ook op alle waarschuwingen en instructies die op de printer staan.

- Sommige van de symbolen die worden gebruikt op de printer zijn bedoeld om de veiligheid en het juiste gebruik van de printer te garanderen. Ga naar de volgende website voor de betekenis van de symbolen.  
<http://support.epson.net/symbols/>
- Gebruik alleen het netsnoer dat met de printer is meegeleverd en gebruik het snoer niet voor andere apparatuur. Gebruik van andere snoeren met deze printer of gebruik van het meegeleverde netsnoer met andere apparatuur kan leiden tot brand of elektrische schokken.
- Zorg ervoor dat het netsnoer voldoet aan de relevante plaatselijke veiligheidsnormen.
- Haal het netsnoer, de stekker, de printer of de accessoires nooit uit elkaar en probeer deze onderdelen nooit zelf te wijzigen of te repareren, tenzij zoals uitdrukkelijk staat beschreven in de handleiding van het apparaat.
- Trek in de volgende gevallen de stekker uit het stopcontact en laat het onderhoud aan een onderhoudstechnicus over:  
Als het netsnoer of de stekker beschadigd is, als er vloeistof in de printer is gekomen, als de printer is gevallen of als de behuizing beschadigd is, als de printer niet normaal werkt of als er een duidelijke wijziging in de prestaties optreedt. Wijzig geen instellingen als hiervoor in de gebruiksaanwijzing geen instructies worden gegeven.
- Zet het apparaat in de buurt van een stopcontact waar u de stekker gemakkelijk uit het stopcontact kunt halen.
- Plaats of bewaar de printer niet buiten en zorg ervoor dat de printer niet wordt blootgesteld aan vuil, stof, water of hittebronnen. Vermijd plaatsen die onderhevig zijn aan schokken, trillingen, hoge temperaturen of luchtvochtigheid.
- Zorg ervoor dat u geen vloeistoffen op de printer morst en pak de printer niet met natte handen vast.
- Houd de printer ten minste 22 cm verwijderd van pacemakers. De radiogolven die door deze printer worden uitgezonden, kunnen een negatieve invloed hebben op de werking van pacemakers.

## Veiligheidsinstructies voor inkt

- Wees voorzichtig met gebruikte cartridges. Er kan inkt rond de inkttoevoer kleven.
  - Als u inkt op uw huid krijgt, wast u de plek grondig met water en zeep.
  - Als u inkt in uw ogen krijgt, moet u uw ogen onmiddellijk uitspoelen met water. Raadpleeg onmiddellijk een arts als u ondanks grondig spoelen problemen krijgt met uw ogen of nog steeds ongemak ondervindt.
  - Als er inkt in uw mond terechtkomt, raadpleegt u direct een arts.
- Haal de cartridge niet uit elkaar, omdat u inkt in uw ogen of op uw huid kunt krijgen.
- Schud de cartridges niet te hard en laat ze niet vallen. Wees ook voorzichtig dat u ze niet ineendrukt of hun etiket scheurt. Omdat hierdoor inkt kan lekken.
- Houd cartridges buiten het bereik van kinderen.

---



## Printeradviezen en waarschuwingen

Lees en volg deze instructies om schade aan de printer of uw eigendommen te voorkomen. Bewaar deze handleiding voor toekomstig gebruik.

## Adviezen en waarschuwingen voor het instellen/gebruik van de printer

- Blokkeer de openingen in de behuizing van de printer niet en dek deze niet af.
- Gebruik uitsluitend het type voedingsbron dat is vermeld op het etiket van de printer.
- Gebruik geen stopcontacten in dezelfde groep als kopieerapparaten, airconditioners of andere apparaten die regelmatig worden in- en uitgeschakeld.
- Gebruik geen stopcontacten die met een wandschakelaar of een automatische timer kunnen worden in- en uitgeschakeld.
- Plaats het hele computersysteem uit de buurt van apparaten die elektromagnetische storing kunnen veroorzaken, zoals luidsprekers of basisstations van draadloze telefoons.
- De netsnoeren moeten zo worden geplaatst dat slijtage, inkepingen, rafels, plooiën en knikken worden voorkomen. Plaats geen voorwerpen op de netsnoeren en plaats de netsnoeren zodanig dat niemand erop kan stappen. Let er vooral op dat alle netsnoeren aan de uiteinden netjes recht blijven.
- Als u een verlengsnoer gebruikt voor de printer, mag de totale stroombelasting in ampère van alle aangesloten apparaten niet hoger zijn dan de maximale belasting voor het verlengsnoer. Zorg er bovendien voor dat het totaal van de ampèrewaarden van alle apparaten die zijn aangesloten op het stopcontact, niet hoger is dan de maximumwaarde die is toegestaan voor het stopcontact.
- Als u de printer in Duitsland gebruikt, moet u rekening houden met het volgende: de installatie van het gebouw moet beschikken over een stroomonderbreker van 10 of 16 A om de printer te beschermen tegen kortsluiting en stroompieken.
- Let bij het aansluiten van de printer op een computer of ander apparaat op de juiste richting van de stekkers van de kabel. Elke stekker kan maar op een manier op het apparaat worden aangesloten. Wanneer u een stekker op een verkeerde manier in het apparaat steekt, kunnen beide apparaten die via de kabel met elkaar zijn verbonden beschadigd raken.
- Plaats de printer op een vlakke, stabiele ondergrond die groter is dan de printer zelf. De printer werkt niet goed als deze scheef staat.
- Laat boven de printer voldoende ruimte vrij om de printerafdekkap volledig te kunnen openen.
- Zorg ervoor dat aan de voorkant van de printer voldoende ruimte is voor het papier dat uit de printer komt.
- Vermijd plaatsen met grote schommelingen in temperatuur en luchtvochtigheid. Houd de printer ook uit de buurt van direct zonlicht, fel licht of warmtebronnen.

## Adviezen en waarschuwingen voor gebruik van de printer

- Steek geen voorwerpen door de openingen in de printer.
- Steek uw hand niet in de printer tijdens het afdrukken.
- Raak de witte, platte kabel binnen in de printer niet aan.
- Gebruik geen spuitbussen met ontvlambare stoffen in of in de buurt van de printer. Dit kan brand veroorzaken.
- Verplaats de printkop niet handmatig; anders kunt u de printer beschadigen.
- Zet de printer altijd uit met de knop . Trek de stekker niet uit het stopcontact en sluit de stroom naar het stopcontact niet af zolang het lampje  nog knippert.
- Als u de printer gedurende langere tijd niet gebruikt, neem dan de stekker uit het stopcontact.

## **Adviezen en waarschuwingen voor het verbinden met internet**

Verbind dit product niet direct met internet. Verbind het in een netwerk, beschermd door een router of firewall.

## **Adviezen en waarschuwingen voor gebruik van de printer met een draadloze verbinding**

- Radiogolven van deze printer kunnen nadelige gevolgen hebben voor de werking van medische elektronische apparatuur, waardoor deze apparatuur defect kan raken. Wanneer u deze printer gebruikt in een medische instelling of in de buurt van medische apparatuur, volg dan de aanwijzingen van het bevoegd personeel van de medische instelling en volg alle waarschuwingen en aanwijzingen die op de medische apparatuur zelf staan.
- Radiogolven uit deze printer kunnen de werking van automatisch gestuurde apparaten, zoals automatische deuren of een brandalarm, storen en kunnen tot ongevallen leiden als gevolg van storing. Volg alle waarschuwingen en aanwijzingen die op deze apparatuur zijn aangeduid wanneer u deze printer gebruikt in de buurt van automatisch aangestuurde apparaten.

## **Adviezen en waarschuwingen voor het vervoeren of opslaan van de printer**

- Zorg er bij opslag of transport van de printer voor dat deze niet gekanteld, verticaal of ondersteboven wordt gehouden, anders kan er inkt lekken.
- Controleer vóór het vervoeren van de printer of de printkop zich in de uitgangspositie (uiterst rechts) bevindt.

## **Opmerkingen over het beheerderswachtwoord**

Met deze printer kunt u een beheerderswachtwoord instellen om onbevoegde toegang of wijzigingen aan de apparaatinstellingen en netwerkinstellingen die zijn opgeslagen in het product, te voorkomen wanneer u verbinding maakt met een netwerk.

## **Standaardwaarde van het beheerderswachtwoord**

De standaardwaarde van het beheerderswachtwoord is gedrukt op het label op het product zelf, zoals weergegeven. De positie waar het label is bevestigd, is afhankelijk van het product, zoals de zijde waar de afdekking is geopend, de achterkant of de onderkant.

De volgende afbeelding is een voorbeeld van de labelbevestigingspositie op de zijkant van de printer waar de printerkap wordt geopend.

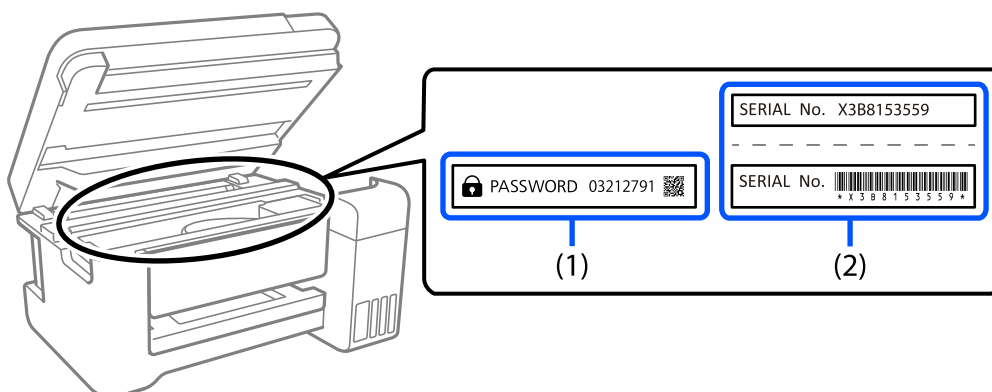

Als beide labels (1) en (2) zijn bevestigd, is de waarde die naast PASSWORD staat op het label in (1), de standaardwaarde. In dit voorbeeld is de standaardwaarde 03212791.

Als alleen label (2) is bevestigd, is serienummer dat is afgedrukt op het label in (2), de standaardwaarde. In dit voorbeeld is de standaardwaarde X3B8153559.

## **Bewerkingen waarvoor u het beheerswachtwoord moet invoeren**

Als u wordt gevraagd het beheerderswachtwoord in te voeren wanneer u de volgende bewerkingen uitvoert, voert u het beheerderswachtwoord in dat is ingesteld op de printer.

- Tijdens het bijwerken van de firmware van de printer vanaf een computer of smart-apparaat
- Bij het aanmelden bij de geavanceerde instellingen van Web Config
- Als u de instelling opgeeft via een toepassing die de printerinstellingen kan wijzigen.

## **Het beheerderswachtwoord initialiseren**

U kunt het beheerderswachtwoord opnieuw instellen naar de standaardinstellingen door de netwerkinstellingen te initialiseren.

---

# **Uw persoonlijke gegevens beschermen**

Als u de printer aan iemand anders doorgeeft of afvoert, dient u eerst de standaard netwerkinstellingen te herstellen met behulp van de knoppen op de printer.

### **Gerelateerde informatie**

➔ [“Knoppen en functies” op pagina 20](#)

---

# Namen en functies van onderdelen

Voorzijde. ....	16
Binnenkant. ....	17
Achterzijde. ....	18

## Voorzijde

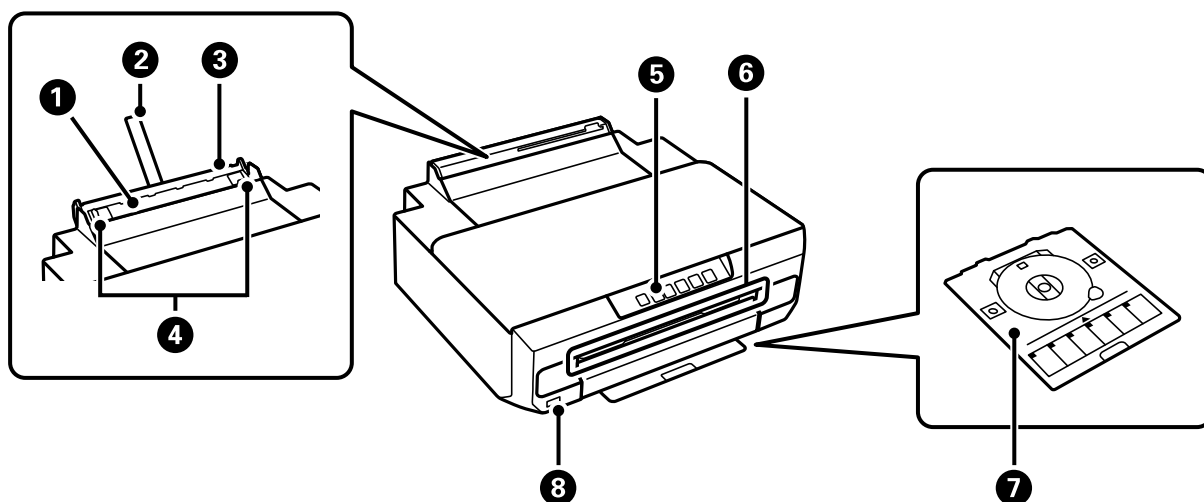

1	Papiertoevoer achter	Voor het handmatig laden van telkens één vel papier.
2	Papiersteun	Ondersteuning voor geladen papier.
3	Klep van papiertoevoer aan achterzijde	Hiermee voorkomt u dat ongewenste zaken in de printer terechtkomen. Blijft meestal gesloten.
4	Zijgeleider	Hiermee wordt het papier recht in de printer ingevoerd. Schuif deze naar de randen van het papier.
5	Bedieningspaneel	Voor bediening van de printer.
6	Sleuf voor schijflade	Plaats in deze sleuf de schijflade met een beschrijfbaar schijf erin. De sleuf is gemarkeerd met het pictogram  .
7	Schijflade	Bij het afdrukken op een schijf verwijdert u deze van onder de papercassette 2. Plaats vervolgens een schijf en plaats deze in de sleuf voor de schijflade. Wanneer u niet op een schijf afdrukt, bewaar deze dan onder de papercassette 2 zonder een schijf te plaatsen.
8	USB-poort voor externe interface	Maakt verbinding met een apparaat met PictBridge-functie.



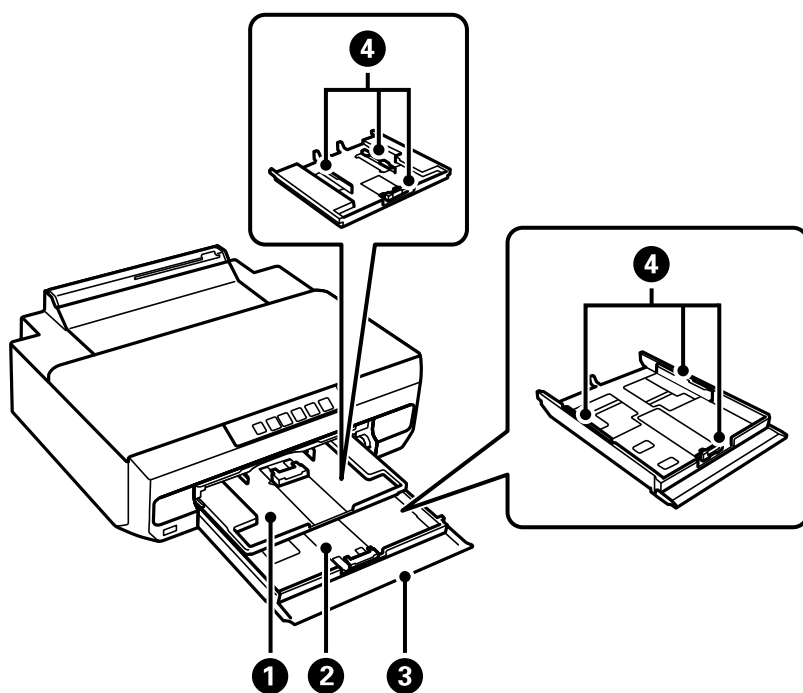

①	Papiercassette 1	Hieruit wordt papier geladen.
②	Papiercassette 2	
③	Voorkap	Openen om papier te kunnen laden in de papiercassette.
④	Zijgeleider	Hiermee wordt het papier recht in de printer ingevoerd. Schuif deze naar de randen van het papier.

## Binnenkant

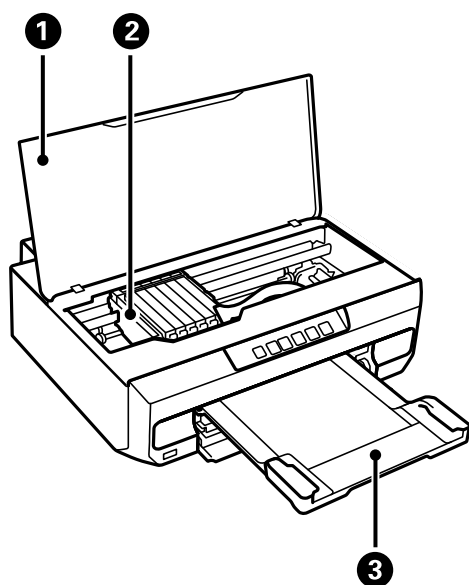

①	Printerkap	Open de eenheid om inktpatronen te vervangen of papier dat in de printer is vastgelopen, te verwijderen.  Houd deze afdekking gesloten als de printer niet in gebruik is. Hiermee voorkomt u dat ongewenste voorwerpen in de printer terechtkomen.
②	Inktcartridgehouder	Installeer de inktpatronen. Inkt komt uit de spuitkanaaltjes van de printkop.
③	Uitvoerlade	Opvanglade voor het papier dat uit de printer komt. Handmatig uittrekken en weer induwen voor bewaring.

## Achterzijde

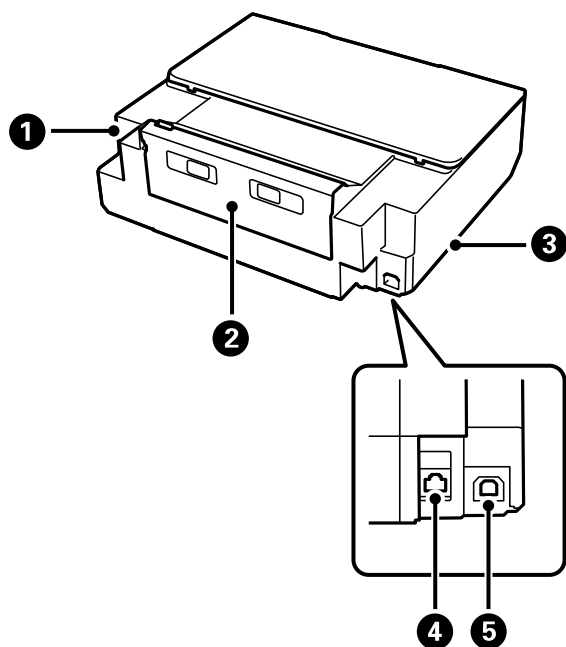

①	Netsnoeraansluiting	Voor aansluiting van het netsnoer.
②	Achterpaneel	Verwijder deze wanneer u vastgelopen papier wilt verwijderen.
③	Ventilatieopening	Voor de afvoer van warmte uit de printer. Ventilatieopeningen bevinden zich aan de onderkant rechts en links. Let er bij het plaatsen van de printer op dat u de ventilatieopeningen niet afdekt.
④	LAN-poort	Voor aansluiting van een LAN-kabel.
⑤	USB-poort	Voor aansluiting van een USB-kabel als verbinding met een computer.

---

# Uitleg bij het bedieningspaneel

Knoppen en functies. . . . .	20
Lampjes en printerstatus controleren. . . . .	21

## Knoppen en functies

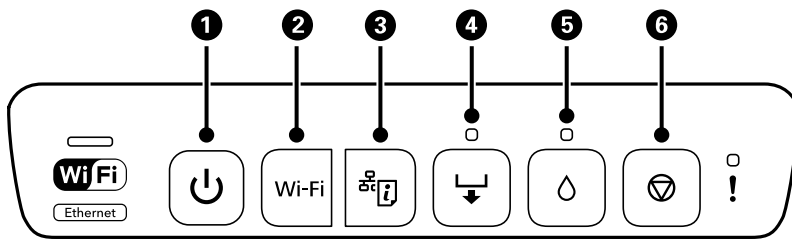

1	Hiermee schakelt u de printer in of uit. Haal het netsnoer uit het stopcontact nadat u hebt gecontroleerd of het aan/uit-lampje uit staat.
2	Wanneer er een netwerkfout optreedt, drukt u op deze knop om de fout te annuleren. Houd deze knop langer dan vijf seconden ingedrukt om Wi-Fi automatisch in te stellen met de WPS-drukknop.
3	Drukt een netwerkverbindingsrapport af waarin u de oorzaak kunt achterhalen van problemen die u mogelijk ervaart tijdens het gebruik van de printer in een netwerk. Als u gedetailleerdere netwerkinstellingen en verbindingstatus nodig hebt, houdt u deze knop gedurende ten minste vijf seconden ingedrukt om een netwerkstatusrapport af te drukken.
4	Druk op deze knop om papier of een schijf te laden.
5	Open de printerkap en druk op deze knop om de cartridge te vervangen. Houd deze knop vijf seconden ingedrukt tot de knop  knippert om een printkopreiniging uit te voeren.
6	Druk op deze knop om het afdrucken te stoppen en het papier of de schijf uit te werpen.

### Functies gebruiken met knoppencombinaties

+ Wi-Fi	<b>Instellen via Wi-Fi Direct (eenvoudig toegangspunt)</b> Houd de knoppen Wi-Fi en  tegelijk ingedrukt om het instellen van Wi-Fi Direct (eenvoudig toegangspunt) te starten.
Wi-Fi +	<b>Instellen via pincode (WPS)</b> Houd de knoppen Wi-Fi en  tegelijk ingedrukt om het instellen van de pincode (WPS) te starten.
Wi-Fi +	<b>Netwerkservice uitschakelen</b> Zet de printer aan met de knop Wi-Fi ingedrukt om de instellingen voor Epson Connect uit te schakelen.
+	<b>Standaard netwerkinstellingen herstellen</b> Zet de printer aan met de knop  ingedrukt om de standaardinstellingen voor het netwerk te herstellen. Wanneer de netwerkinstellingen zijn hersteld, wordt de printer ingeschakeld en knipperen de netwerkstatuslampjes afwisselend.
+	<b>Een spuitkanaaltjespatroon afdrukken</b> Zet de printer aan met de knop  ingedrukt om het testpatroon af te drukken.

	<b>De functie voor dik papier en enveloppen in- of uitschakelen</b>
Schakel, terwijl u de knop  ingedrukt houdt, de printer uit en vervolgens weer in. Schakel alleen deze functie in als de afdrukken vlekken vertonen. Met deze functie ingeschakeld kan de afdruksnelheid lager zijn. Dit is standaard uitgeschakeld.	

## Lampjes en printerstatus controleren

Lampjes op het bedieningspaneel geven de status van de printer aan.

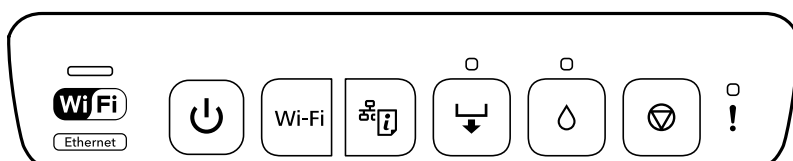

### Status Normaal



Lampje	Status
	 De printer is verbonden met een draadloos (wifi-) netwerk of Ethernet Als de printer tegelijkertijd verbonden is met wifi en een bedrade LAN, dan heeft de bedrade LAN-verbinding prioriteit.
	De printer is verbonden met een netwerk in de modus Wi-Fi Direct (eenvoudig toegangspunt).
	De printer is verbonden via USB.













### Status Storing







Als er een storing optreedt, begint het lampje te branden of te knippen. Op het computerscherm wordt meer informatie over de fout weergegeven.



: aan

: knippert langzaam

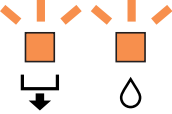
: knippert snel

Lampje	Status	Oplossingen
	De printerkap is open.	Sluit de printerkap.
	De uitvoerlade is niet volledig uitgeschoven.	Schuif de uitvoerlade helemaal uit.
	Er is geen papier geladen of meer dan één vel tegelijk ingevoerd.	Laad papier in papercassette 1 of 2, en druk vervolgens op de knop  .
	U kunt vanuit de papertoevoer achter afdrukken.	Laad een enkel vel papier en druk vervolgens op de knop  .
	U kunt de schijflade plaatsen.	Laad de schijflade en druk vervolgens op de knop  .
	De schijflade is niet juist geplaatst.	Controleer de richting en de voor-/achterzijde van de schijflade, laad deze opnieuw en druk vervolgens op de knop  .
	Het papier is niet juist in de papertoevoer op de achterzijde geladen of er is een papierstoring opgetreden.	Verwijder het vastgelopen papier. Laad een enkel vel papier juist in de papertoevoer achter en druk vervolgens op de knop  .
	Er zijn afdrukgegevens verzonden vanaf een niet ondersteund printerstuurprogramma.	Druk op de knop  om het afdrukken te stoppen.
	Het papierformaat dat u hebt geladen, ondersteunt geen 2-zijdig afdrukken.	Laad het juiste papierformaat en druk vervolgens op de knop  .
	Papier is uitgeworpen omdat het te diep in de papertoevoer achter zit.	Laad het papier juist in de papertoevoer achter en druk vervolgens op de knop  .
	Er is geen schijf geladen of er is een niet-ondersteunde schijf geladen.	Laad op juiste wijze een schijf en druk vervolgens op de knop  .
	Er is een papierstoring opgetreden.	Verwijder het vastgelopen papier en druk vervolgens op de knop  .

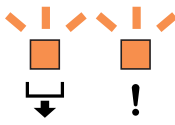
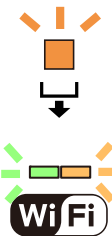
Lampje	Status	Oplossingen
	Er is een cartridge opgebruikt of er is onvoldoende inkt in de cartridge om inkt te kunnen laden.	Vervangen door een nieuwe cartridge. <a href="#">"Inktcartridges vervangen (wanneer het inktlampje brandt of knippert)"</a> op pagina 138
	Een van de cartridges is niet geïnstalleerd.	
	De inktcartridge wordt niet herkend, zelfs niet als u een nieuwe inktcartridge installeert.	Installeer de inktcartridge opnieuw.
	Er kan geen krachtige reiniging worden uitgevoerd omdat een inktcartridge bijna is opgebruikt.	Druk op de knop  om de fout te wissen. Vervang door een nieuwe inktcartridge om krachtige reiniging uit te voeren. Raadpleeg het volgende om nu de inktcartridge te vervangen. <a href="#">"Inktcartridges vervangen (wanneer het inktlampje brandt of knippert)"</a> op pagina 138
	Een van de cartridges is bijna opgebruikt. U kunt blijven afdrucken tot het lampje  begint te branden.	Nieuwe cartridge bij de hand houden. U kunt het inktpeil controleren op de computer. Raadpleeg het volgende om nu de inktcartridge te vervangen. <a href="#">"Inktcartridges vervangen (wanneer het inktlampje brandt of knippert)"</a> op pagina 138
	Tegelijk knipperend: Een inktkussentje nadert het einde van zijn levensduur.	Het inktkussentje moet worden vervangen. Neem contact op met Epson of een erkende Epson-serviceprovider om het inktkussentje te vervangen*. Dit onderdeel kan niet door de gebruiker worden vervangen. Wanneer op de computer een bericht wordt weergegeven dat u kunt doorgaan met afdrucken, drukt u op de knop  om door te gaan met afdrucken. De lampjes voor foutindicatie stoppen voorlopig met knipperen. Totdat het inktkussentje wordt vervangen, zullen de lampjes echter nog regelmatig blijven knipperen.
	Tegelijk knipperend: Krachtige reiniging kan niet worden uitgevoerd omdat een inktkussentje van de printer het einde van zijn levensduur nadert.	Druk op de knop  om de fout te wissen. Om krachtig reinigen uit te voeren, moet het inktkussentje worden vervangen. Neem contact op met de klantenservice van Epson.

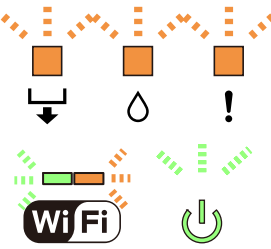
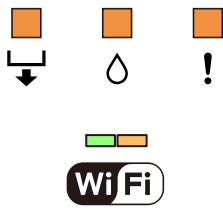
Lampje	Status	Oplossingen
	Een niet ondersteund apparaat is aangesloten op de USB-poort voor externe interface.	Sluit een apparaat, zoals een digitale camera die PictBridge ondersteunt, aan op de USB-poort voor externe interface.
	Er is een USB-hub aangesloten op met de USB-poort voor externe interface.	De USB-poort voor externe interface ondersteunt geen USB-hubs. Sluit rechtstreeks een USB-kabel aan.
	Het apparaat dat is aangesloten op de USB-poort voor externe interface reageert niet.	Sluit een apparaat, zoals een digitale camera die PictBridge ondersteunt, aan op de USB-poort voor externe interface. Controleer of het aangesloten apparaat normaal werkt, zoals het batterijvermogen.
	Er is een USB-kabel aangesloten op de USB-poort voor externe interface wanneer PictBridge verbinding maakt via een netwerk.	Verwijder de USB-kabel uit de USB-poort voor de externe interface.
	Er is een fout opgetreden tijdens verbinding maken met een wifi-netwerk.	<p>Let op de volgende punten om opnieuw een wifi-netwerk op te stellen.</p> <ul style="list-style-type: none"> <li><input type="checkbox"/> Stel het wifi-toegangspunt in op de wifi-installatiemodus.</li> <li><input type="checkbox"/> Verklein de afstand tussen het wifi-toegangspunt en de printer tot binnen 3 meter en probeer vervolgens opnieuw.</li> </ul>
	Er is een beveiligingsfout opgetreden tijdens verbinding maken met een wifi-netwerk.	Mogelijk is op hetzelfde moment een ander wifi-netwerkapparaat verbonden met het wifi-netwerk. Probeer het later nogmaals.
	Er is een printerfout opgetreden.	<p>Schakel de printer uit, controleer dat er geen papier is vastgelopen in de printer en schakel vervolgens de printer opnieuw in.</p> <p>Neem contact op met de ondersteuning van Epson als de storing niet is opgelost.</p>
	De firmware-update is mislukt (herstelmodus).	<p>Volg de onderstaande stappen om opnieuw te proberen de firmware bij te werken.</p> <ol style="list-style-type: none"> <li>1. Sluit de computer met een USB-kabel op de printer aan.</li> <li>2. Raadpleeg de instructies op de website van Epson om de nieuwste firmware te downloaden en begin deze te installeren.</li> </ol> <p>Raadpleeg de instructies op de downloadpagina voor meer details.</p>

\* Bij sommige afdrukcycli kan een heel klein beetje overtollige inkt op het inktkussentje komen. Om te voorkomen dat er inkt uit het kussentje lekt, is de printer ontworpen om het afdrukken te stoppen wanneer het kussentje de limiet bereikt. Of en hoe vaak dit nodig is, hangt af van het aantal pagina's dat u afdrukt, het soort materiaal



waarop u afdrukt en het aantal reinigingsprocedures dat door het apparaat wordt uitgevoerd. Dat het kussentje moet worden vervangen, wil niet zeggen dat uw printer niet meer volgens de specificaties functioneert. Als het kussentje moet worden vervangen, wordt er op de printer een melding weergegeven. Het kussentje kan alleen worden vervangen door een erkende Epson-serviceprovider. De kosten voor deze vervanging vallen niet onder de garantie van Epson.

---

# Papier en schijven laden

Papier laden. . . . .	27
Een schijf plaatsen. . . . .	40

## Papier laden

### Vorzorgsmaatregelen voor papierverwerking

- ❑ Lees de instructiebladen die bij het papier worden geleverd.
- ❑ Waaier papier en leg de stapel recht voor het laden. Fotopapier niet waaieren of buigen. Dit kan de afdrukzijde beschadigen.

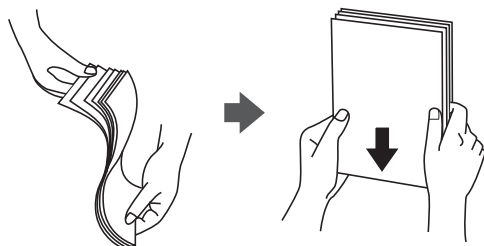

- ❑ Als het papier omgekruld of opgevouwen is, maakt u het plat of buigt u het vóór het laden lichtjes de andere kant op. Afdrukken op omgekruld of opgevouwen papier kan problemen met de papiertoevoer of vlekken op de afdruk veroorzaken.



- ❑ Bij handmatig dubbelzijdig afdrukken kunnen regelmatig problemen met de papierinvoer ontstaan wanneer op één zijde van voorgedrukt papier wordt afgedrukt. Breng het aantal vellen terug tot maximaal de helft of laad één vel papier tegelijk als het papier voortdurend vastloopt.
- ❑ Waaier enveloppen en leg ze recht op elkaar voor het laden. Als de gestapelde enveloppen lucht bevatten, maakt u ze plat om de lucht eruit te krijgen voordat ze worden geladen.



#### Gerelateerde informatie

- ➔ [“Beschikbaar papier en capaciteiten” op pagina 152](#)
- ➔ [“Niet-beschikbare papersoorten” op pagina 155](#)

## Opmerkingen over het laden van papier

De printer heeft drie papierbronnen. Laad papier van een grootte en type dat voldoet aan uw afdrukbehoefte.

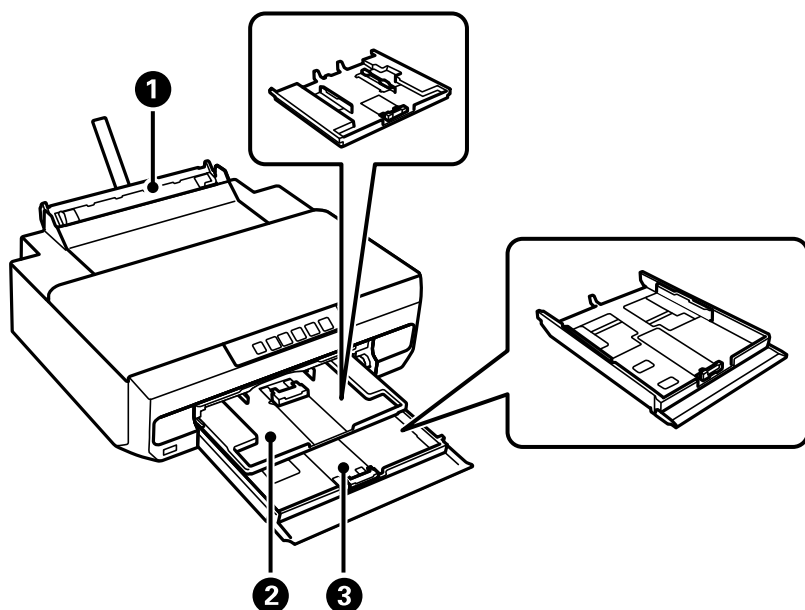

①	Papiertoevoer achter	<ul style="list-style-type: none"> <li><input type="checkbox"/> U kunt losse vellen laden van alle soorten papier die worden ondersteund.</li> <li><input type="checkbox"/> Ook kunt u dik papier (tot 0,6 mm dik), evenals kleinformat papier zoals visitekaartjes, en voorgeperforeerd papier laden, waarvoor de papercassette niet geschikt is.</li> </ul>
②	Papercassette 1	<ul style="list-style-type: none"> <li><input type="checkbox"/> U kunt meerdere vellen fotopapier van een kleiner formaat laden.</li> </ul>
③	Papercassette 2	Wij raden u aan om gewoon papier van A4-formaat te gebruiken. Dit wordt het meest gebruikt.

## Lijst met papiersoorten

Selecteer de papiersoort die bij het papier past voor optimale afdrukresultaten.

Medianaam	Afdruk materiaal
	Printerstuurprogramma, smart device*
Epson Business Paper	Gewoon papier
Epson Bright White Ink Jet Paper	Gewoon papier
Epson Ultra Glossy Photo Paper	Epson Ultra Glossy
Epson Premium Glossy Photo Paper	Epson Premium Glossy
Epson Premium Semigloss Photo Paper	Epson Premium Semigloss
Epson Photo Paper Glossy	Photo Paper Glossy
Epson Double-Sided Matte Paper	Epson Matte

Medianaam	Afdrukmetaal
	Printerstuurprogramma, smart device*
Epson Matte Paper-Heavyweight	Epson Matte
Epson Photo Quality Ink Jet Paper	Epson Photo Quality Ink Jet
Epson Photo Quality Self Adhesive Sheets	Epson Photo Quality Ink Jet
Epson Iron-On Cool Peel Transfer Paper	Gewoon papier
Gewoon papier	Gewoon papier
Envelop	Enveloppe

\* Voor smart devices kunnen deze soorten afdrukmetaal worden geselecteerd bij het afdrukken met Epson Smart Panel.

## Papier laden

### Papier in de papercassette 1 plaatsen

1. Wanneer de uitvoerlade wordt uitgeworpen, controleer dan of er geen papier op de lade ligt. Vervolgens duwt u de lade dicht met uw hand.
2. Open de voorkap (tot de klik).

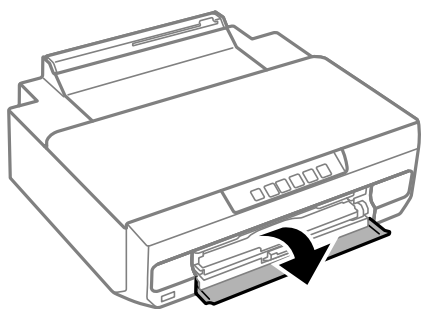

3. Controleer of de printer niet in werking is en trek dan de papercassette 1 naar buiten. Papercassette 1 heeft het uitlijningsteken  zodat u deze gemakkelijk terugvindt.

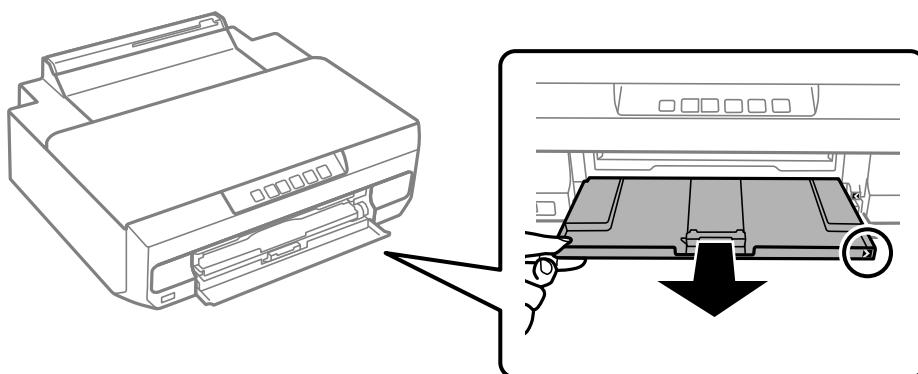

**!** **Belangrijk:**

*Als papercassette 1 zich achterin bevindt en niet kan worden uitgeschoven, schuift u hem uit door de printer uit en weer in te schakelen.*

4. Zet de zijgeleiders op de ruimste positie.

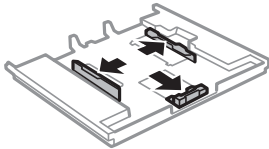

5. Schuif de voorste geleider naar het papierformaat dat u wilt gebruiken.

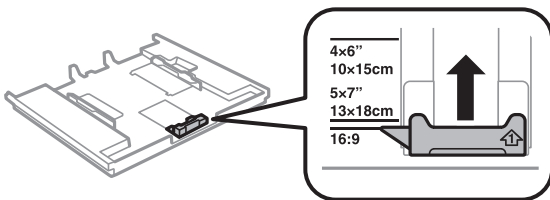

6. Met de te bedrukken zijde omlaag plaatst u het papier tegen de voorste geleider.

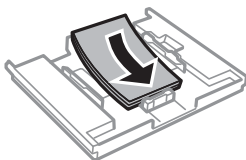
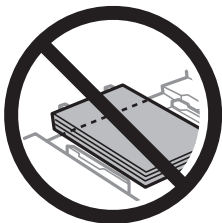

**!** **Belangrijk:**

- ❑ Zorg ervoor dat het papier niet verder komt dan het driehoekje aan het eind van de cassette.

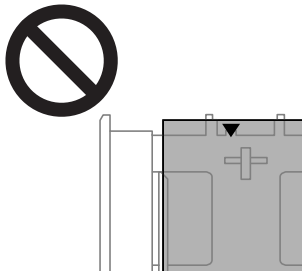

- ❑ Laad niet meer dan het maximale aantal vellen dat voor het papier is opgegeven. Laad het papier niet tot boven de streep met het driehoekje op de zijgeleider.



- ❑ Laad geen verschillende papersoorten in de cassette.

7. Schuif de zijgeleider tegen de rand van het papier aan.

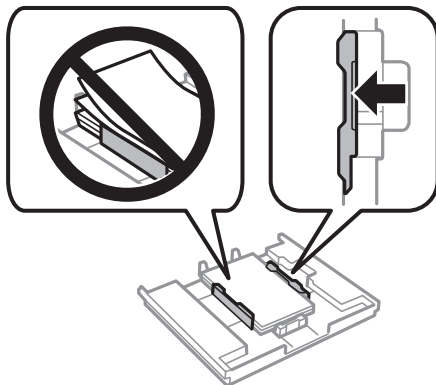

8. Papiercassette 1 plaatsen. Lijn de uitlijningstekens op de printer en de cassette uit.

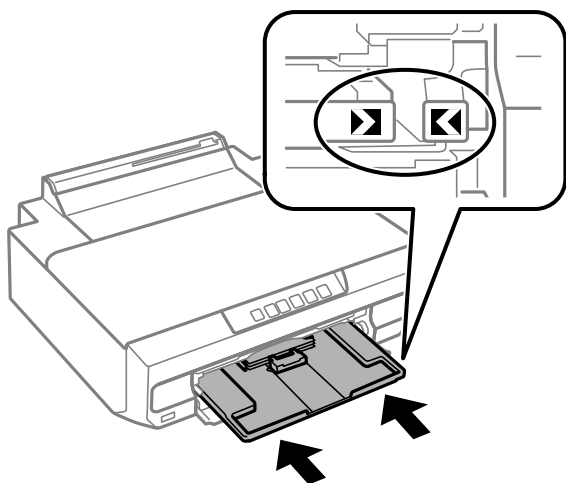

9. Schuif de uitvoerlade uit.

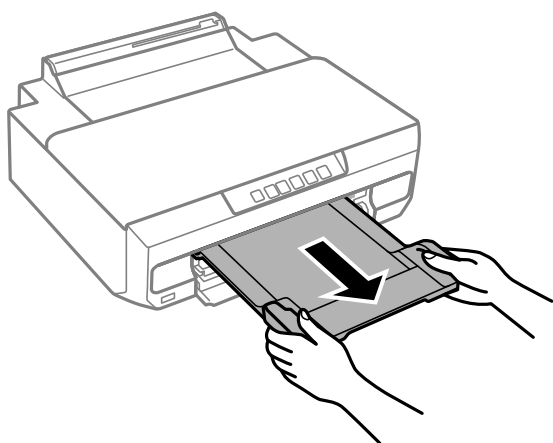

#### Gerelateerde informatie

- ➔ [“Beschikbaar papier en capaciteiten” op pagina 152](#)
- ➔ [“Niet-beschikbare papiersoorten” op pagina 155](#)

### Papier in de papiercassette 2 plaatsen

1. Wanneer de uitvoerlade wordt uitgeworpen, controleer dan of er geen papier op de lade ligt. Vervolgens duwt u de lade dicht met uw hand.



2. Open de voorkap (tot de klik).

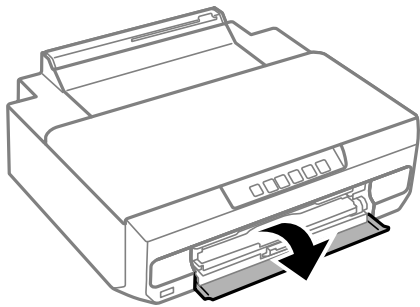

3. Controleer of de printer niet in werking is en schuif dan de papercassette 2 naar buiten.

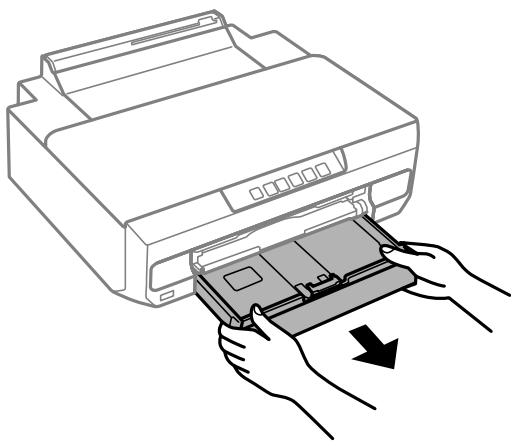

4. Zet de zijgeleiders op de ruimste positie.

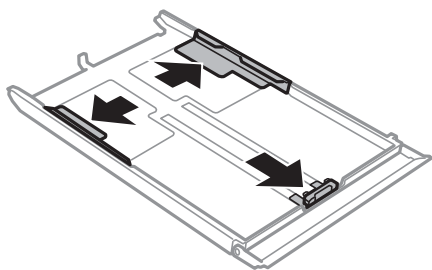

5. Schuif de voorste geleider naar het papierformaat dat u wilt gebruiken.

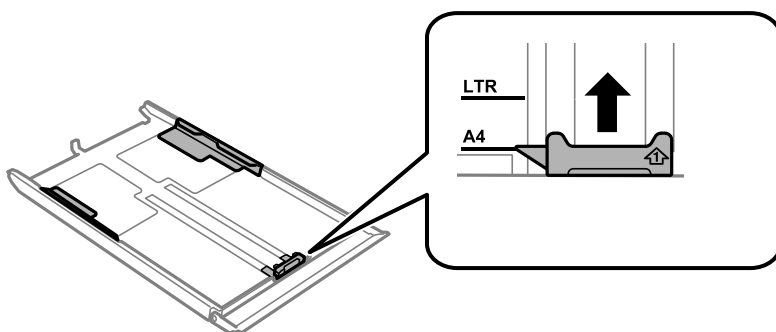

6. Met de te bedrukken zijde omlaag plaatst u het papier tegen de voorste geleider.

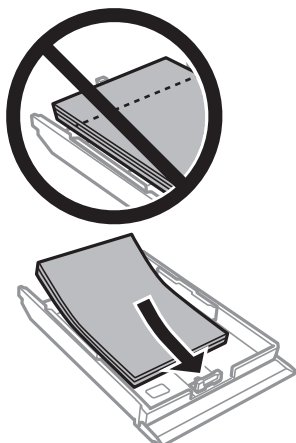

**!** **Belangrijk:**

- Zorg ervoor dat het papier niet verder komt dan het driehoekje aan het eind van de cassette.

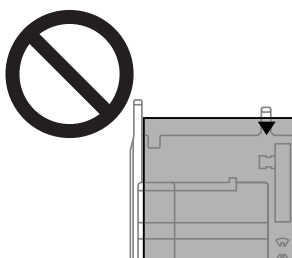

- Laad niet meer dan het maximale aantal vellen dat voor het papier is opgegeven. Let er bij gewoon papier op dat het niet boven de streep net onder het driehoeksymbool aan de binnenzijde van de zijgeleider komt.

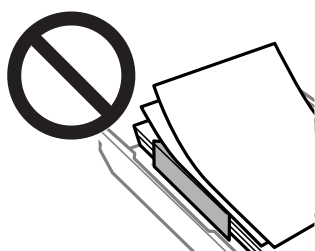

- Laad geen verschillende papiersoorten in de cassette.

Voor papier dat groter is dan het A4-formaat, laadt u het papier richting de pijlmarkering aan het einde van de cassette en laadt u het papier zodat het uit de cassette steekt. Duw niet tegen papier dat uit de papercassette steekt.

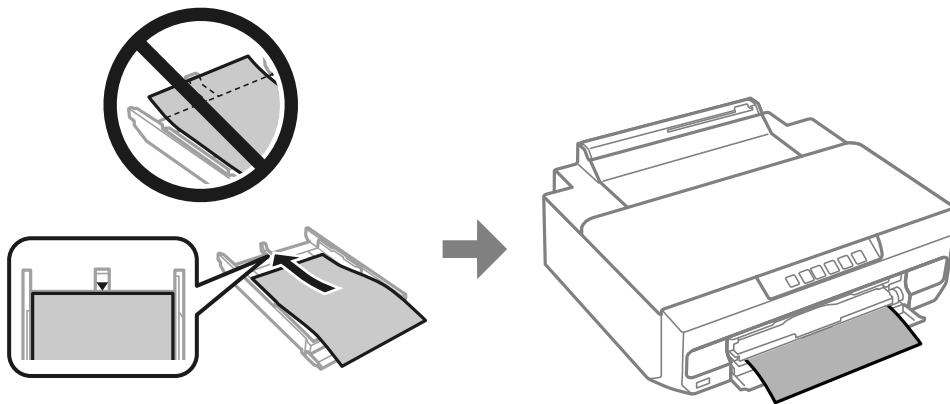

7. Schuif de zijgeleider tegen de rand van het papier aan.

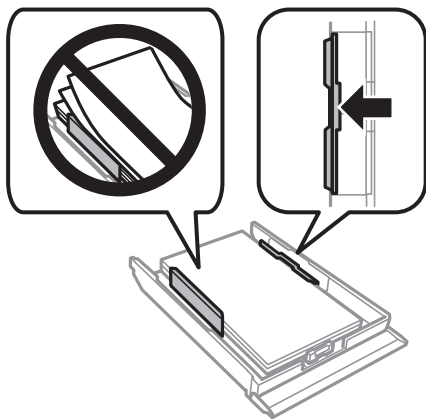

8. Voer de papercassette 2 zo ver mogelijk in.

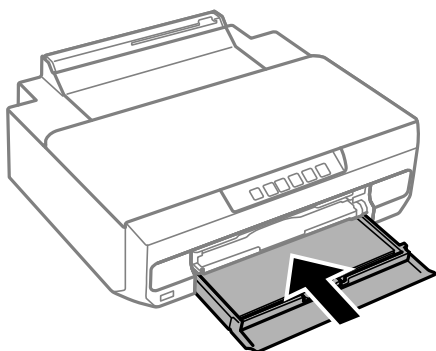

9. Schuif de uitvoerlade uit.

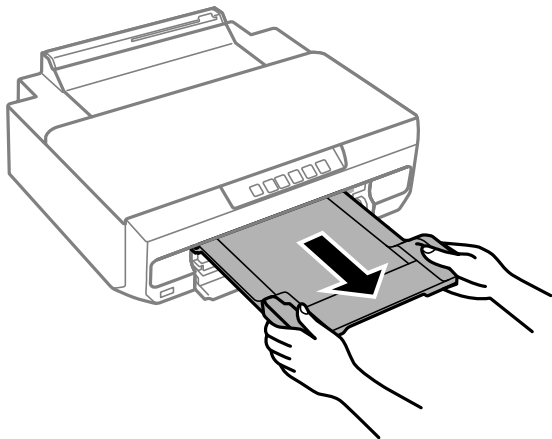

#### Gerelateerde informatie

- ➔ [“Beschikbaar papier en capaciteiten” op pagina 152](#)
- ➔ [“Niet-beschikbare papiersoorten” op pagina 155](#)

## Papier laden in de papiertoevoer achter

**!** *Belangrijk:*

*Laad geen papier in de papiertoevoer achter totdat u de afdrukgegevens verzendt. Anders komt het lege vel zo weer uit de printer.*

1. Schuif de uitvoerlade uit.

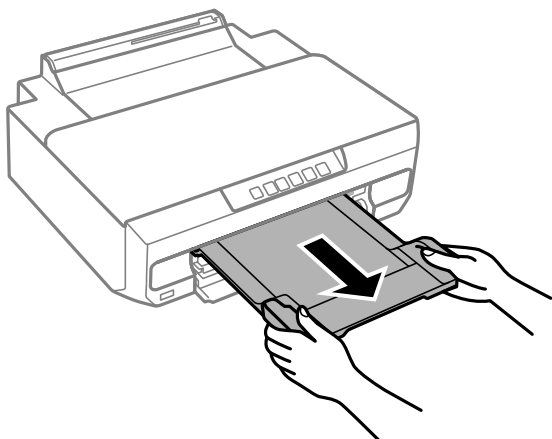

2. Open de klep van papiertoevoer aan achterzijde.

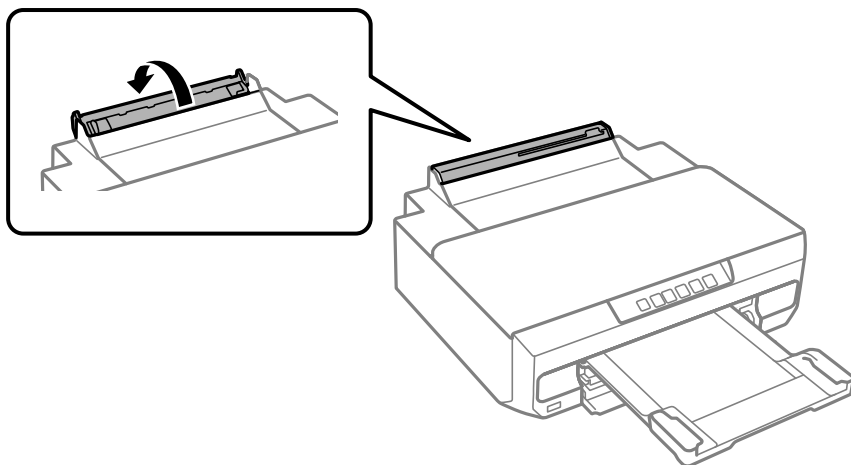

3. Til de papiersteun op.

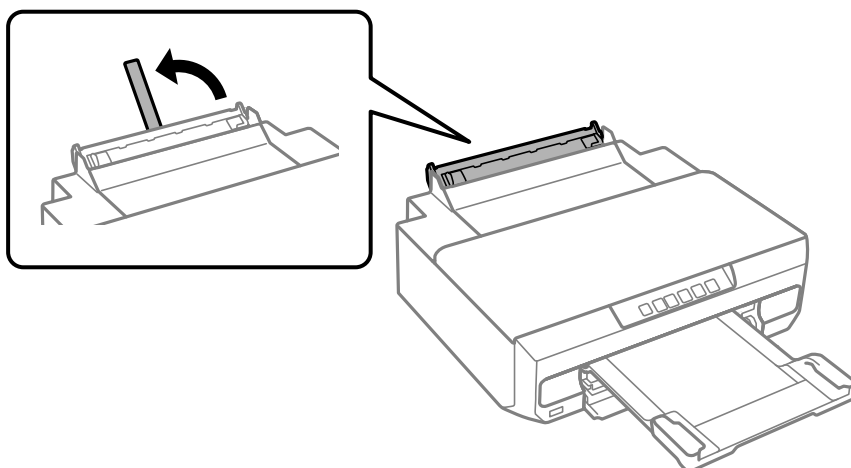

4. Stuur afdrukgegevens vanaf de computer.  
Zorg dat u Papiertoevoer achter als de Papierbron selecteert in de afdrুকinstellingen.
5. Wacht tot het lampje  op het bedieningspaneel stopt met knipperen en blijft branden.

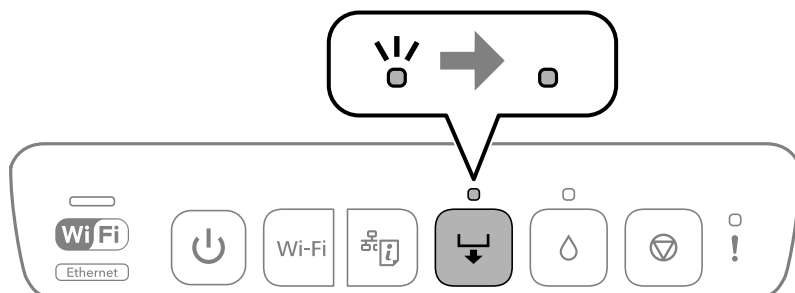

6. Schuif de zijgeleiders naar buiten.

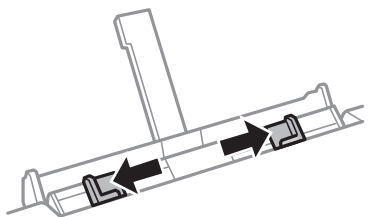

7. Laad één vel papier in het midden van de papiertoevoer achter, met de afdrukzijde opwaarts gericht en schuif het papier ongeveer 5 cm in de printer.

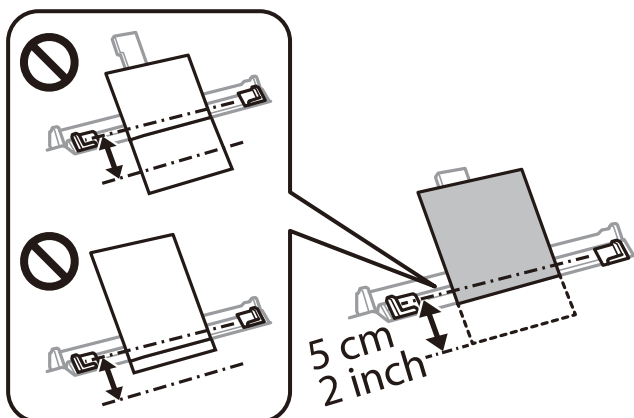

8. Schuif de zijgeleiders tegen de randen van het papier aan.

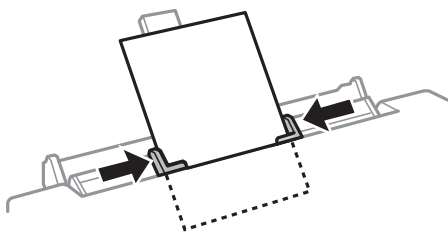

9. Druk op de knop  om het afdrucken te starten.

#### Gerelateerde informatie

- ➔ [“Beschikbaar papier en capaciteiten” op pagina 152](#)
- ➔ [“Niet-beschikbare papiersoorten” op pagina 155](#)

## Verschillende soorten papier laden

### Enveloppen laden

Laad enveloppen met de afdrukkzijde naar beneden tot deze de achterzijde van de papercassette 2 raken. Schuif de zijgeleiders tegen de randen van de enveloppen aan.

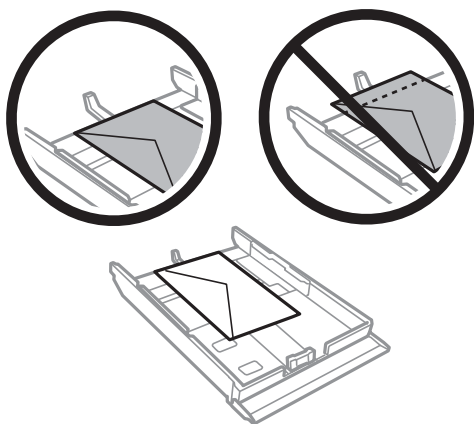

Laad een envelop in het midden van de papiertoevoer achter met de afdrukkzijde omhoog gericht en schuif dan de zijgeleiders tegen de zijgeleiders tegen de randen van de envelop.

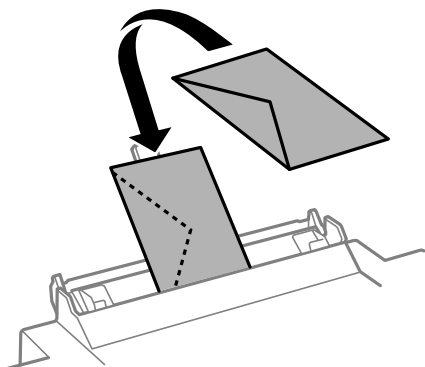

#### Gerelateerde informatie

- ➔ [“Beschikbaar papier en capaciteiten” op pagina 152](#)
- ➔ [“Niet-beschikbare papiersoorten” op pagina 155](#)

### Geperforeerd papier afdrucken

Laad één vel voorgeperforeerd papier in het midden van de achterste invoersleuf met de afdrukkzijde opwaarts gericht. Schuif de zijgeleiders tegen de randen van het voorgeperforeerde papier aan.

Laad een enkel vel van een opgegeven formaat gewoon papier met perforaties aan de linker- of rechterzijde. Pas de afdrukpositie van uw bestand aan, zodat u niet over de perforaties heen afdrukt.

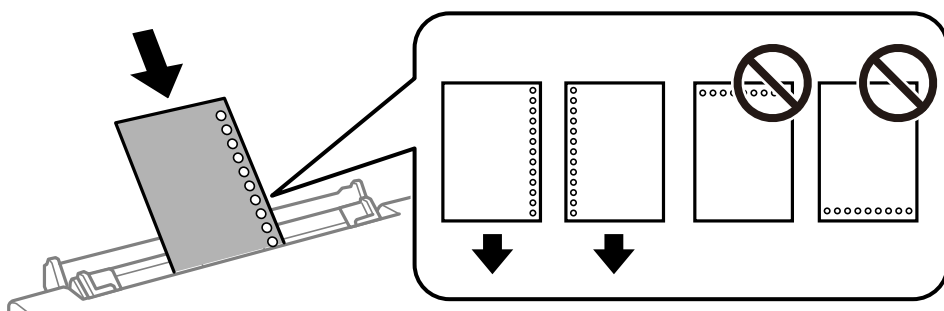

#### Gerelateerde informatie

- ➔ [“Beschikbaar papier en capaciteiten” op pagina 152](#)
- ➔ [“Niet-beschikbare papersoorten” op pagina 155](#)

---

## Een schijf plaatsen

### Bedrukbare schijven

U kunt afdrukken op ronde schijven van 12 cm die gelabeld zijn als geschikt voor afdrukken, bijvoorbeeld "bedrukbare labelzijde" of "kan worden bedrukt met een inkjetprinter".

U kunt ook afdrukken op Blu-ray Discs™.

### Vorzorgsmaatregelen voor het omgaan met schijven

- Zie de documentatie bij de schijf voor meer informatie over het omgaan met de schijf of hier gegevens naar te schrijven.
- Druk pas af op de schijf wanneer uw gegevens erop zijn weggeschreven. Door dit te doen, kunnen schrijffouten optreden als gevolg van vingerafdrukken, stof of krassen op het oppervlak van de schijf.
- Afhankelijk van het type schijf en de afdrukgegevens kunnen inktvegen ontstaan. Probeer eerst een testafdruk te maken op een reserveschijf. Controleer de bedrukte zijde na één hele dag.
- Vergeleken met een afdruk op origineel Epson-papier, ligt de afdrukdichtheid lager om inktvlekken op de schijf te voorkomen. Pas indien nodig de afdrukdichtheid aan.
- Laat de bedrukte schijf minstens 24 uur drogen (niet in de volle zon). Leg de schijven niet op elkaar en plaats ze niet in het apparaat zolang ze niet volledig droog zijn.
- Als de afdruk nog plakkerig is nadat de droogtijd is verstreken, verlaag dan de afdrukdichtheid.
- Wanneer dezelfde schijf opnieuw wordt bedrukt, zal de afdrukkwaliteit wellicht niet verbeteren.
- Veeg de inkt onmiddellijk weg als u per ongeluk op de schijflade of het doorzichtige gedeelte afdrukt.
- Afhankelijk van het ingestelde afdrukgebied kan de schijf of de schijflade vuil worden. Geef de juiste instellingen op om af te drukken binnen het afdrukgebied.



- ❑ U kunt het afdrukgebied voor de schijf instellen op minimaal 18 mm voor de binnendiameter en maximaal 120 mm voor de buitendiameter. Afhankelijk van de instellingen kan de schijf of schijflade vlekken vertonen. Blijf binnen het afdrukgebied van de schijf die u wilt bedrukken.

## Een schijf plaatsen en verwijderen

Bereid de afdrukgegevens voor alvorens de schijf te laden.

### **Belangrijk:**

- ❑ Raadpleeg de voorzorgsmaatregelen voor het omgaan met de schijf voordat u op de schijf afdrukt.
- ❑ Plaats de schijflade niet in de printer zolang het apparaat in werking is. Dit kan de printer beschadigen.
- ❑ Plaats niet de schijflade totdat u de afdrukgegevens verstuurt en het lampje  brandt. Anders treedt er een fout op en wordt de lade uitgeworpen.

1. Wanneer de uitvoerlade wordt uitgeworpen, controleer dan of er geen papier op de lade ligt. Vervolgens duwt u de lade dicht met uw hand.

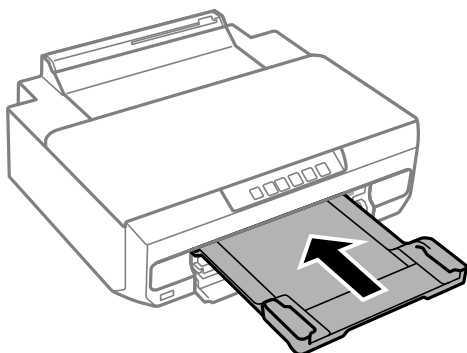

2. Stuur afdrukgegevens vanaf de computer.

### **Belangrijk:**

Zorg dat u **Schijflade** als de **Papierbron** selecteert in de afdrুকinstellingen.

3. Wacht tot het lampje  op het bedieningspaneel stopt met knipperen en blijft branden.

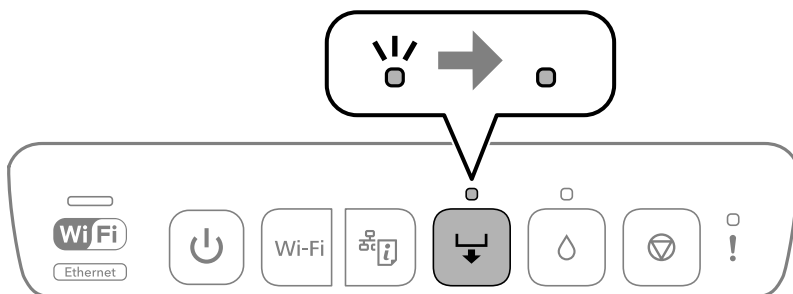

4. Sluit het voorpaneel.

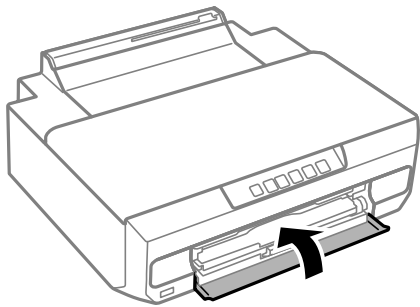

5. Verwijder de schijflade die onder de uitvoerlade is opgeborgen.

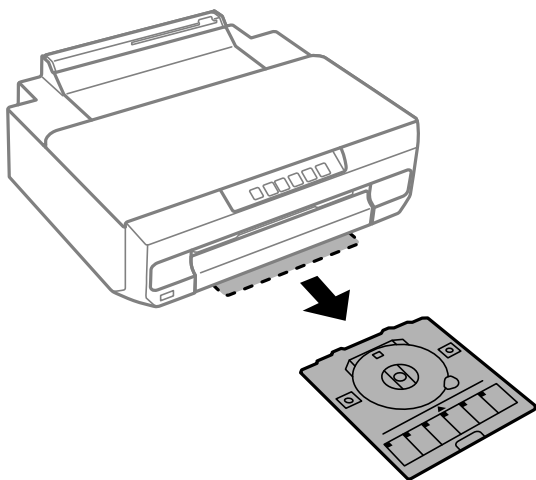

6. Leg een schijf op de schijflade met de afdrukszijde naar boven gericht.

**!** **Belangrijk:**

*Druk op het midden van de schijf om deze stevig vast te zetten op de schijflade. Draai de lade om, om te controleren of de schijf goed vastzit in de schijflade.*

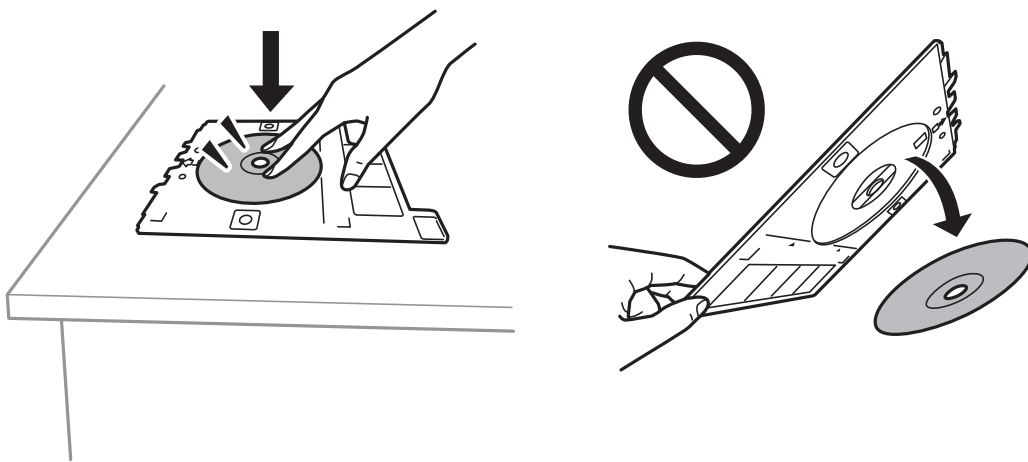

7. Voer de schijflade in de opening boven de uitvoerlade. Lijn de lijn op de schijflade uit onder het EPSON-logo op de printer.

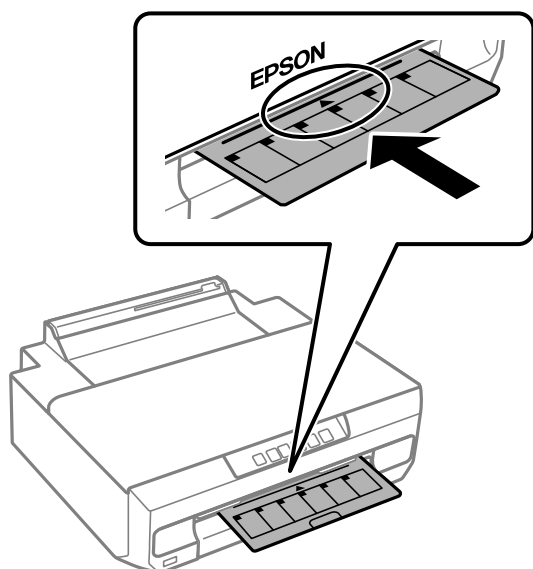

**Opmerking:**

*Als u de lade in de printer plaatst, kunt u lichte weerstand voelen. Dit is normaal; u kunt verdergaan met het horizontaal plaatsen van de lade.*

8. Druk op de knop  .  
De schijflade wordt naar binnen getrokken en de afdruktaak wordt gestart.
9. Verwijder de schijflade wanneer deze na het afdrukken automatisch wordt uitgeworpen en verwijder vervolgens de schijf uit de lade.
10. Voer de schijflade terug in de sleuf aan de onderkant van de uitvoerlade.



**Belangrijk:**

*Zorg dat u de schijflade verwijdert nadat het afdrukken is voltooid. Als u de schijflade niet verwijdert en de printer aan- of uitzet of een printkopreiniging uitvoert, komt de schijflade tegen de printkop en kan de printer defect raken.*

**Gerelateerde informatie**

➔ [“Voorzorgsmaatregelen voor het omgaan met schijven” op pagina 40](#)

---

# Afdrukken

Foto's afdrukken. . . . .	45
Afdrukken op enveloppen. . . . .	46
Documenten afdrukken. . . . .	47
Afdrukken op een schijflabel. . . . .	62
Webpagina's afdrukken. . . . .	62
Afdrukken via een cloudservice. . . . .	63

## Foto's afdrukken

### Foto's afdrukken vanaf een computer

Met Epson Photo+ kunt u gemakkelijk foto's met verschillende lay-outs afdrukken op fotopapier of schijflabels (afdrukken op schijflabels wordt maar door enkele modellen ondersteund). Zie de Help van de toepassing voor meer informatie.

### Foto's afdrukken vanaf smart-apparaten

U kunt foto's afdrukken vanaf een smart-apparaat, zoals een smartphone of tablet.

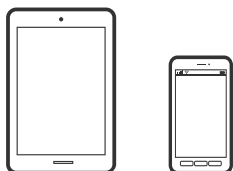

### Afdrukken met Epson Smart Panel

Epson Smart Panel is een toepassing waarmee u printerbewerkingen gemakkelijk kunt uitvoeren vanaf een smart-apparaat, zoals een smartphone of tablet. U kunt de printer en het smart-apparaat verbinden via een draadloos netwerk, de inktniveaus en printerstatus controleren en controleren op oplossingen als er een fout optreedt.



Installeer Epson Smart Panel via de URL of QR-code.

<https://support.epson.net/smpdl/>



Start Epson Smart Panel en selecteer dan het afdrukmenu op het startscherm.

### Afdrukken met Epson Print Enabler

U kunt draadloos documenten, e-mails, foto's en webpagina's afdrukken vanaf uw Android-telefoon of -tablet (Android v 4.4 of hoger). Met enkele tikken laat u uw Android-apparaat een Epson-printer detecteren die met hetzelfde draadloze netwerk is verbonden.

Zoek en installeert Epson Print Enabler via Google Play.

Ga naar **Instellingen** op uw Android-apparaat, selecteer **Afdrukken** en schakel Epson Print Enabler in. Tik vanuit een Android--toepassing, zoals Chrome, op het menupictogram en druk af wat er op het scherm wordt weergegeven.

**Opmerking:**

*Als u de printer niet ziet, tikt u op **Alle printers** en selecteert u de printer.*

---

## Afdrukken op enveloppen

### Afdrukken op enveloppen vanaf een computer (Windows)

1. Laad enveloppen in de printer.  
[“Enveloppen laden” op pagina 39](#)
2. Open het bestand dat u wilt afdrukken.
3. Open het venster van het printerstuurprogramma.
4. Selecteer het formaat van de enveloppen via **documentformaat** op het tabblad **Hoofdgroep** en selecteer vervolgens **Enveloppe** bij **Papiertype**.
5. Stel de andere items in op de tabbladen **Hoofdgroep** en **Meer opties**, indien nodig, en klik vervolgens op **OK**.
6. Klik op **Druk af**.

### Afdrukken op enveloppen vanaf een computer (Mac OS)

1. Laad enveloppen in de printer.  
[“Enveloppen laden” op pagina 39](#)
2. Open het bestand dat u wilt afdrukken.
3. Selecteer **Druk af** in het menu **Bestand** of een andere opdracht om het afdrukdialoogvenster te openen.
4. Selecteer het formaat bij de instelling **Papierformaat**.
5. Selecteer **Printerinstellingen** in het venstermenu.
6. Selecteer **Envelop** bij de instelling **Afdruk materiaal**.
7. Geef naar wens nog meer instellingen op.
8. Klik op **Druk af**.

# Documenten afdrukken

## Afdrukken vanaf een computer

In dit gedeelte wordt uitgelegd hoe u een document kunt afdrukken vanaf uw computer waarbij Windows wordt gebruikt als een voorbeeld. Op Mac OS kan de procedure verschillen of worden sommige functies mogelijk niet ondersteund.

## Afdrukken met eenvoudige instellingen

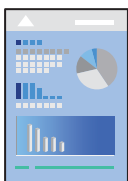

**Opmerking:**

*Bewerkingen kunnen afhankelijk van de toepassing verschillen. Zie de Help van de toepassing voor meer informatie.*

1. Laad papier in de printer.  
    [“Papier laden” op pagina 29](#)
2. Open het bestand dat u wilt afdrukken.
3. Selecteer **Afdrukken** of **Afdrukinstelling** in het menu **Bestand**.
4. Selecteer uw printer.

5. Selecteer **Voorkeuren** of **Eigenschappen** om het venster van het printerstuurprogramma te openen.

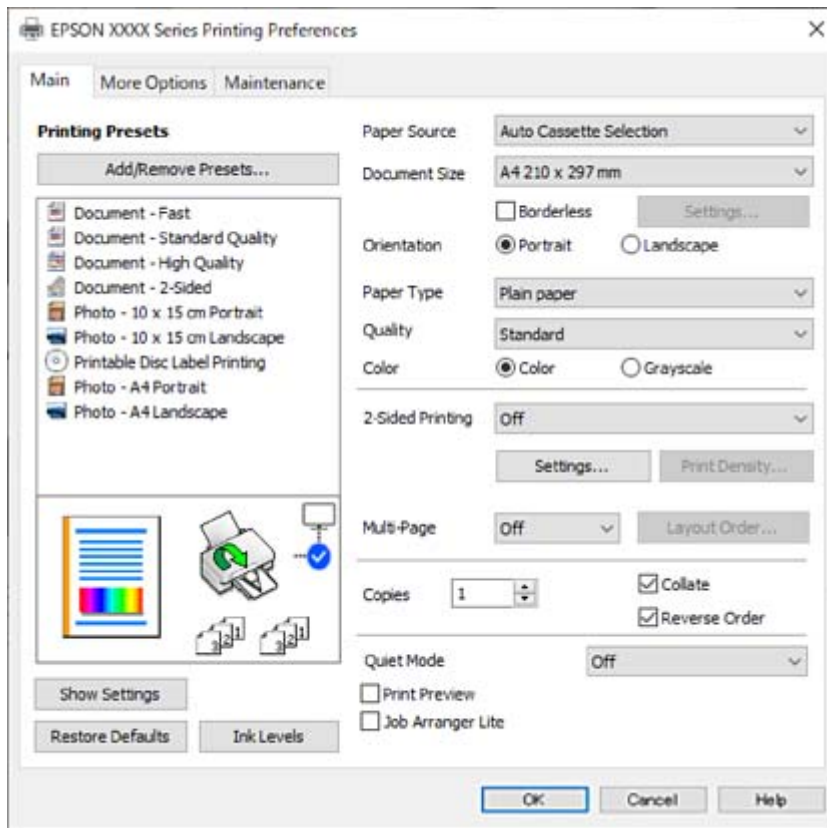

6. Wijzig indien nodig de instellingen.

U kunt de online-Help raadplegen voor een uitleg van de instellingsitems. Als u met de rechtermuisknop op een item klikt, wordt **Help** weergegeven.

7. Klik op **OK** om het venster van het printerstuurprogramma te sluiten.
8. Klik op **Druk af**.

### Gerelateerde informatie

- ➔ “Lijst met papiersoorten” op pagina 28
- ➔ “Beschikbaar papier en capaciteiten” op pagina 152



## Voorinstellingen voor afdrukken toevoegen voor eenvoudig afdrukken

Als u uw eigen voorinstelling maakt van vaak gebruikte instellingen, kunt u snel afdrukken door deze voorinstelling in de lijst te selecteren.

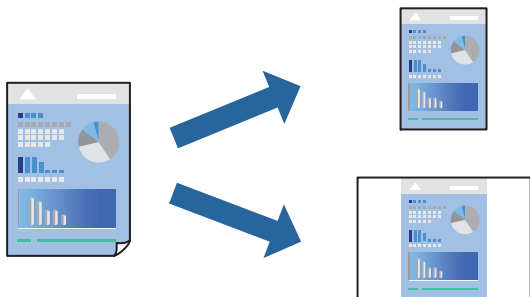

1. Stel op het tabblad **Hoofdgroep** of **Meer opties** van het printerstuurprogramma elk item in (zoals **documentformaat** en **Papiertype**).
2. Klik op **Voorinstellingen toevoegen/verwijderen** in **Voorkeursinstellingen**.
3. Voer een **Naam** in en voer eventueel een opmerking in.
4. Klik op **Opslaan**.

**Opmerking:**

Als u een toegevoegde voorinstelling wilt verwijderen, klikt u op **Voorinstellingen toevoegen/verwijderen**, waarna u de naam selecteert van de desbetreffende voorinstelling en deze verwijdert.

5. Klik op **Druk af**.

De volgende keer dat u met dezelfde instelling wilt afdrukken, selecteert u de naam van de geregistreerde instelling in **Voorkeursinstellingen** en klikt u op **OK**.

## Dubbelzijdig afdrukken

Als u beide zijden van het papier wilt bedrukken, hebt u de volgende mogelijkheden.

- Automatisch dubbelzijdig afdrukken
- Handmatig dubbelzijdig afdrukken

Wanneer de printer klaar is met de eerste zijde, draait u het papier om en bedrukt u de andere zijde.

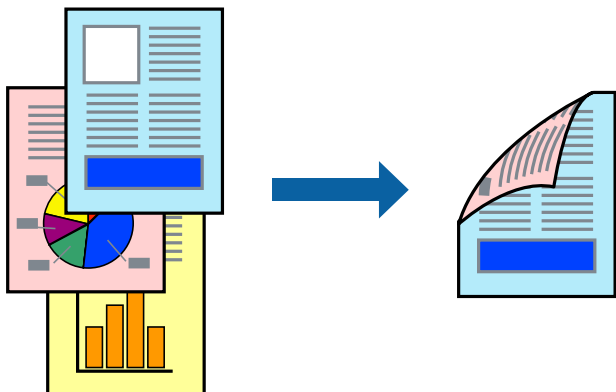

**Opmerking:**

Deze functie is niet beschikbaar voor randloos afdrukken.

Open het printerstuurprogramma en geef de volgende instellingen op.

Tabblad **Hoofdgroep** > **Dubbelzijdig afdrukken**

**Gerelateerde informatie**

- ➔ “Papier voor dubbelzijdig afdrukken” op pagina 155
- ➔ “Kan niet handmatig dubbelzijdig afdrukken uitvoeren (Windows)” op pagina 148

## Een brochure afdrukken

U kunt ook een brochure afdrukken door de pagina's te herschikken en de afdruk te vouwen.

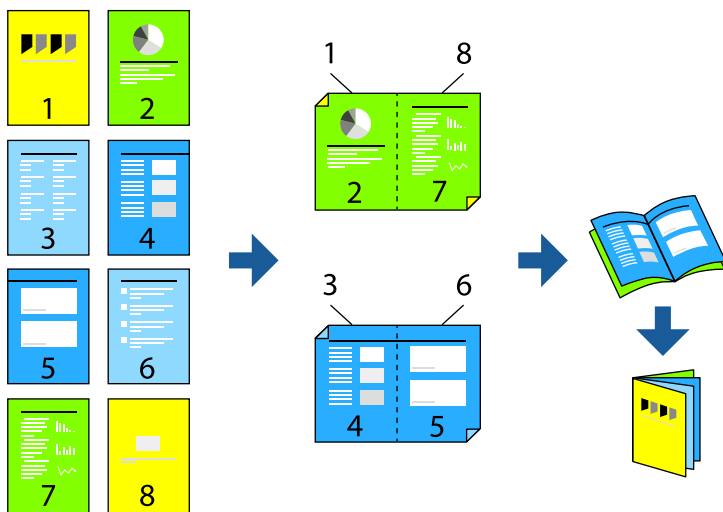

**Opmerking:**

Deze functie is niet beschikbaar voor randloos afdrukken.

Open het printerstuurprogramma en geef de volgende instellingen op.

Op het tabblad **Hoofdgroep** selecteert u de methode dubbelzijdig afdrukken met **Dubbelzijdig afdrukken**, en selecteert u vervolgens **Instellingen** > **Boekje**.

**Gerelateerde informatie**

- ➔ “Papier voor dubbelzijdig afdrukken” op pagina 155
- ➔ “Kan niet handmatig dubbelzijdig afdrukken uitvoeren (Windows)” op pagina 148

## Meerdere pagina's op één vel afdrukken

U kunt meerdere pagina's met gegevens op één vel papier afdrukken.

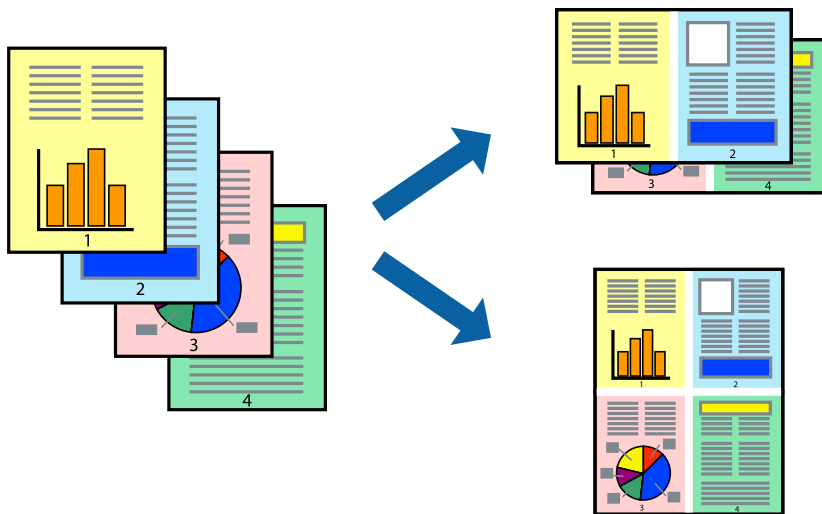

### Opmerking:

Deze functie is niet beschikbaar voor randloos afdrukken.

Open het printerstuurprogramma en geef de volgende instellingen op.

**Hoofdgroep** tab > **Meerdere pagina's** > **2-omhoog**, enz.

## Afdruk aanpassen aan papierformaat

U kunt de afdruk aanpassen aan het papierformaat dat u in de printer hebt geladen.



### Opmerking:

Deze functie is niet beschikbaar voor randloos afdrukken.

Open het printerstuurprogramma en geef de volgende instellingen op.

Kies op het tabblad **Meer opties** > **Uitvoerpapier** en selecteer het formaat van het geladen papier.

## Een verkleind of vergroot document op elke vergroting afdrukken

U kunt het formaat van een document met een specifiek percentage verkleinen of vergroten.



### Opmerking:

Deze functie is niet beschikbaar voor randloos afdrukken.

1. Selecteer op het tabblad **Meer opties** in het printerstuurprogramma het documentformaat in de instelling **documentformaat**.
2. Selecteer het papierformaat waarop u wilt afdrukken in de instelling **Uitvoerpapier**.
3. Selecteer **Verklein/vergroot document**, **Zoomen naar**, en voer vervolgens een percentage in.

## Een afbeelding vergroot afdrukken op meerdere vellen (een poster maken)

Met deze functie kunt u één afbeelding afdrukken op meerdere vellen papier. U kunt een grotere poster maken door ze samen te plakken.

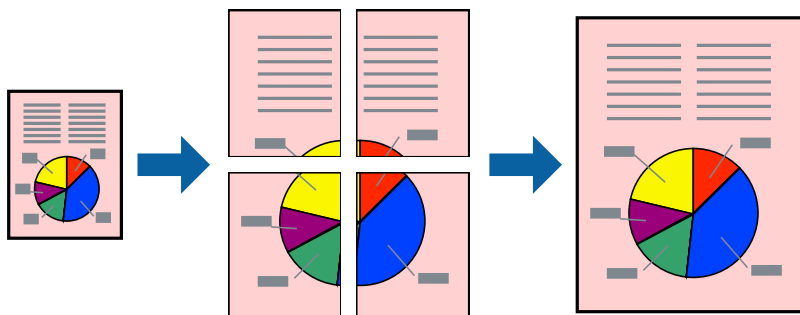

### Opmerking:

Deze functie is niet beschikbaar voor dubbelzijdig afdrukken.

Open het printerstuurprogramma en geef de volgende instellingen op.

**Hoofdgroep tab > Meerdere pagina's > 2x2 Poster**, enz.

### Posters met overlappende uitlijnmarkeringen maken

In dit voorbeeld ziet u hoe u een poster maakt wanneer **2x2 Poster** geselecteerd is en **Overlappende uitlijnstekens** geselecteerd is bij **Snijlijnen afdrukken**.

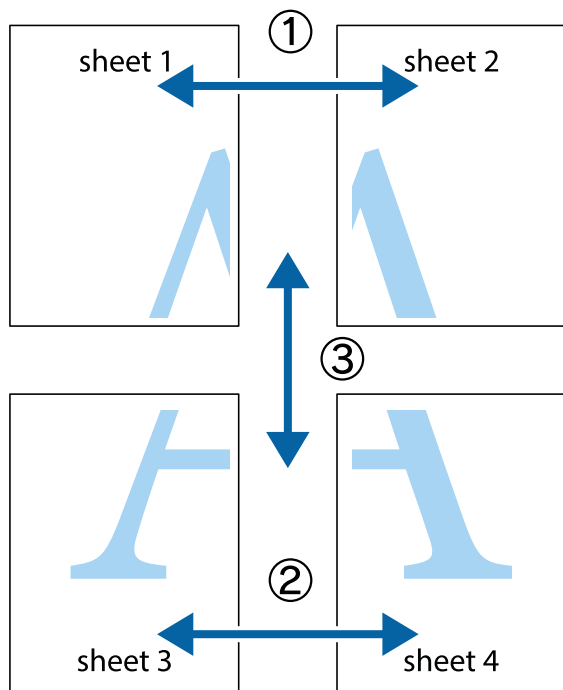

1. Prepareer Sheet 1 en Sheet 2. Knip de marges van Sheet 1 langs de verticale blauwe lijn door het midden van de kruisjes boven en onder.

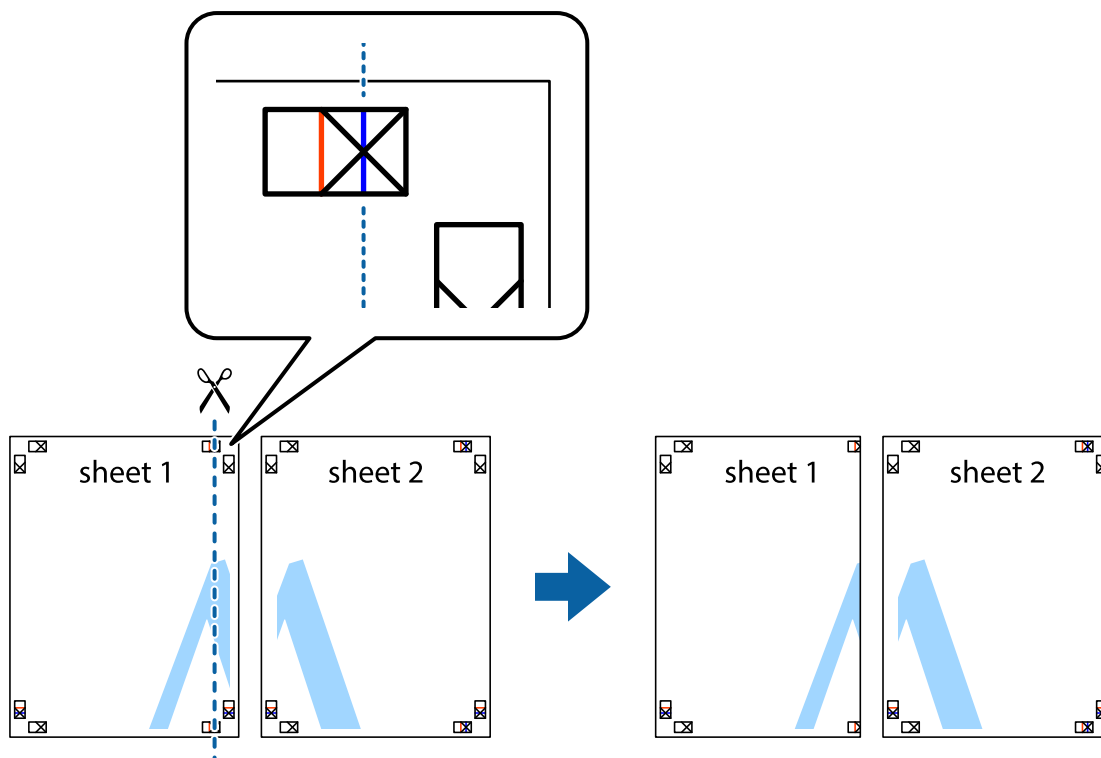

2. Plaats de rand van Sheet 1 op Sheet 2 en lijn de kruisjes uit. Plak de twee vellen aan de achterkant voorlopig aan elkaar vast.

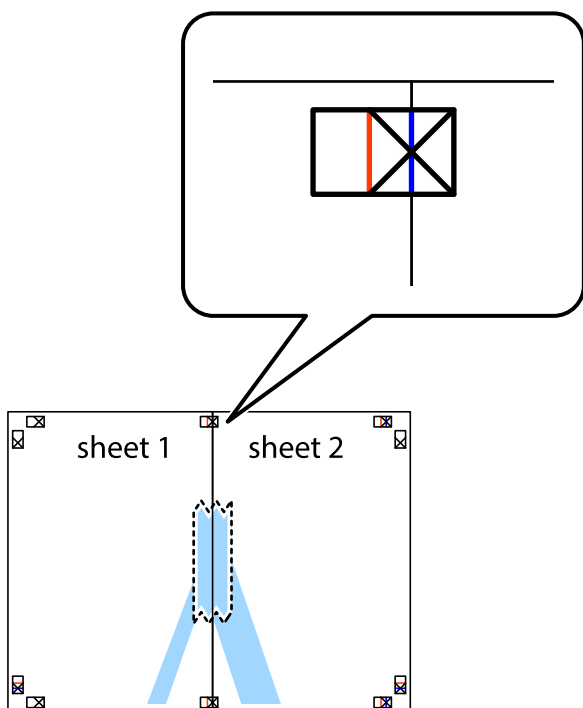

3. Knip de vastgeplakte vellen in twee langs de verticale rode lijn door de uitlijningstekens (ditmaal door de lijn links van de kruisjes).

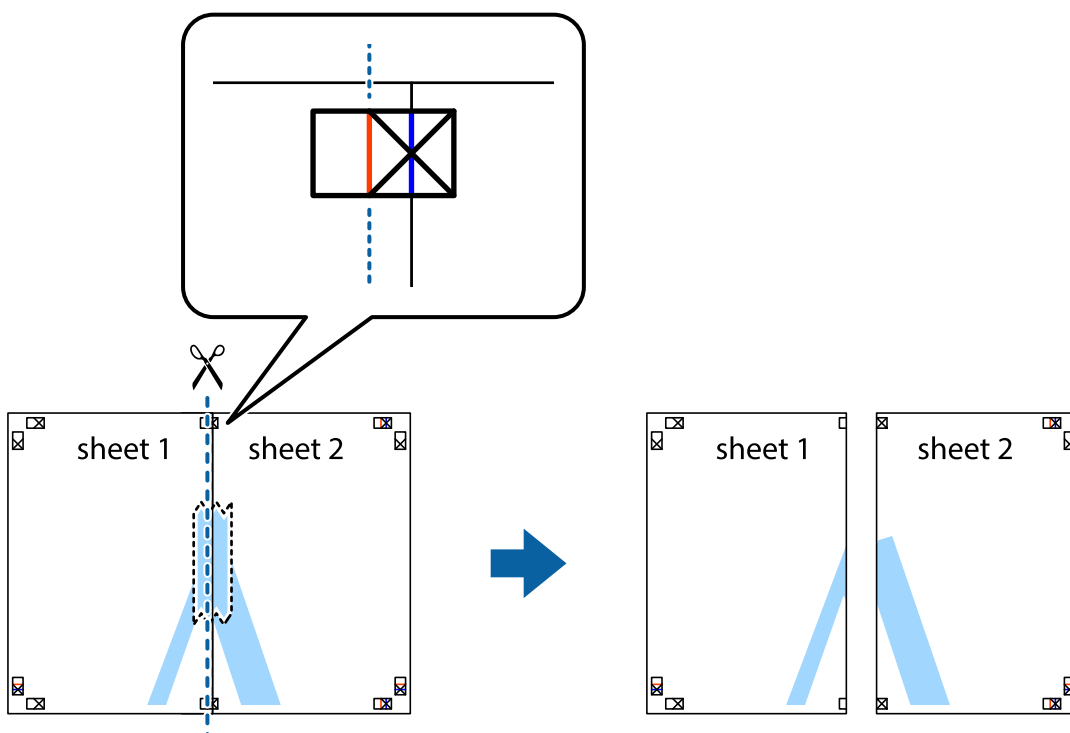

4. Plak de vellen aan de achterkant aan elkaar.

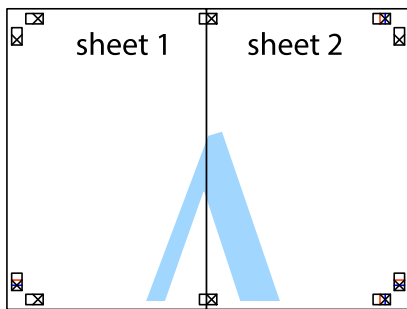

5. Herhaal stap 1 t/m 4 om Sheet 3 en Sheet 4 aan elkaar te plakken.
6. Knip de marges van Sheet 1 en Sheet 2 langs de horizontale blauwe lijn door het midden van de kruisjes aan de linker- en rechterkant.

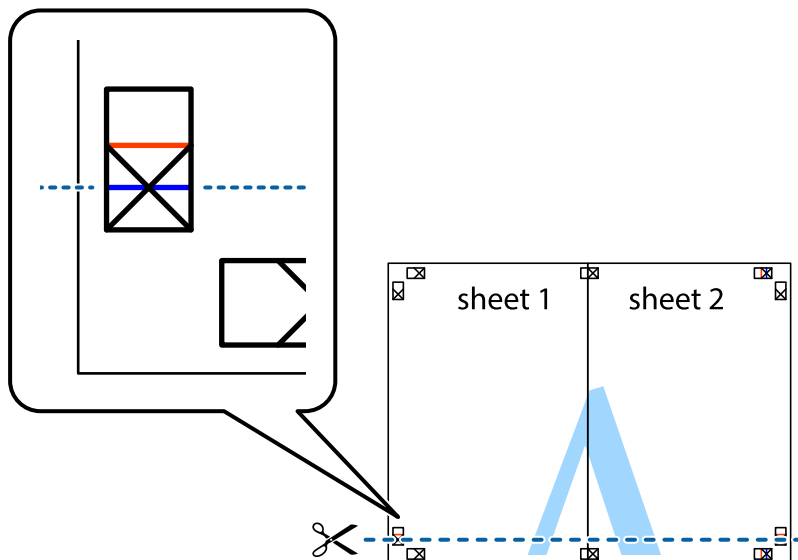

7. Plaats de rand van Sheet 1 en Sheet 2 op Sheet 3 en Sheet 4 en lijn de kruisjes uit. Plak de vellen dan voorlopig aan de achterkant aan elkaar.

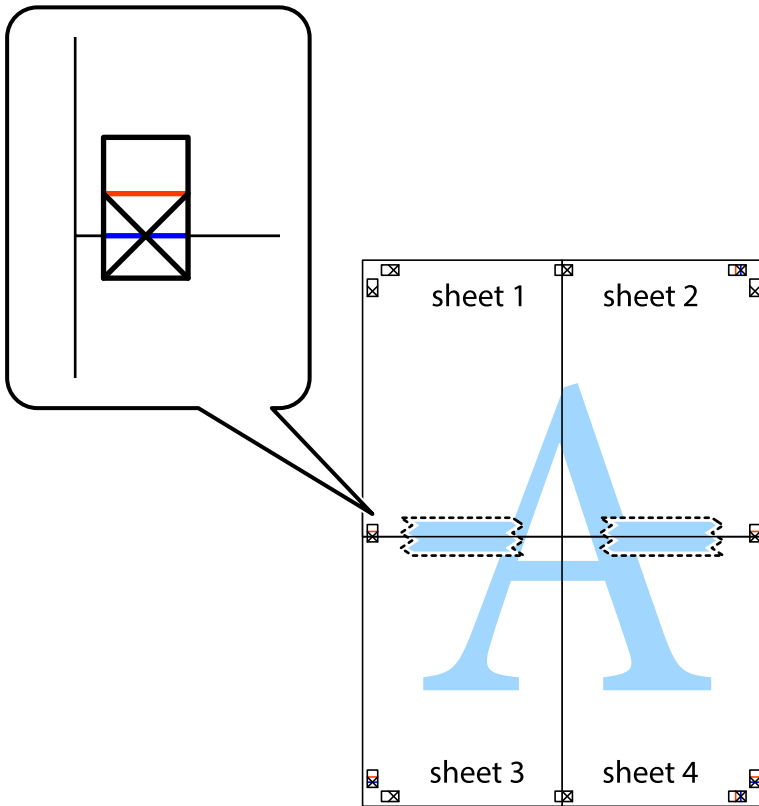



- Knip de vastgeplakte vellen in twee langs de horizontale rode lijn door de uitlijningstekens (ditmaal door de lijn boven de kruisjes).

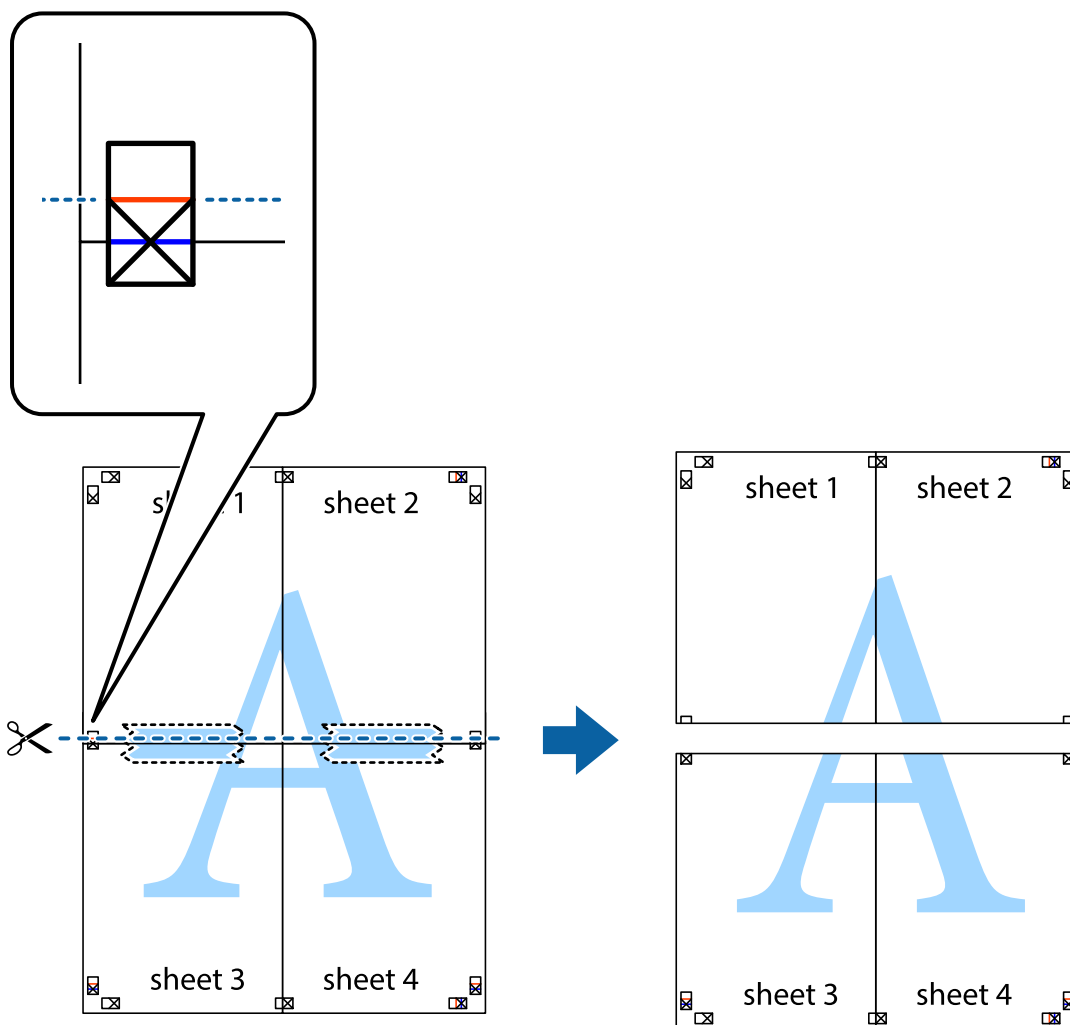

- Plak de vellen aan de achterkant aan elkaar.

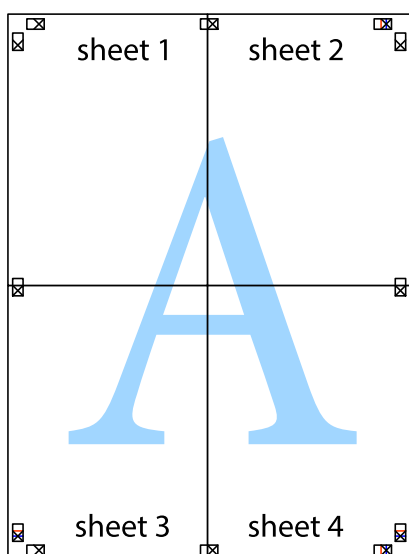

10. Knip de resterende marges af langs de buitenste lijn.

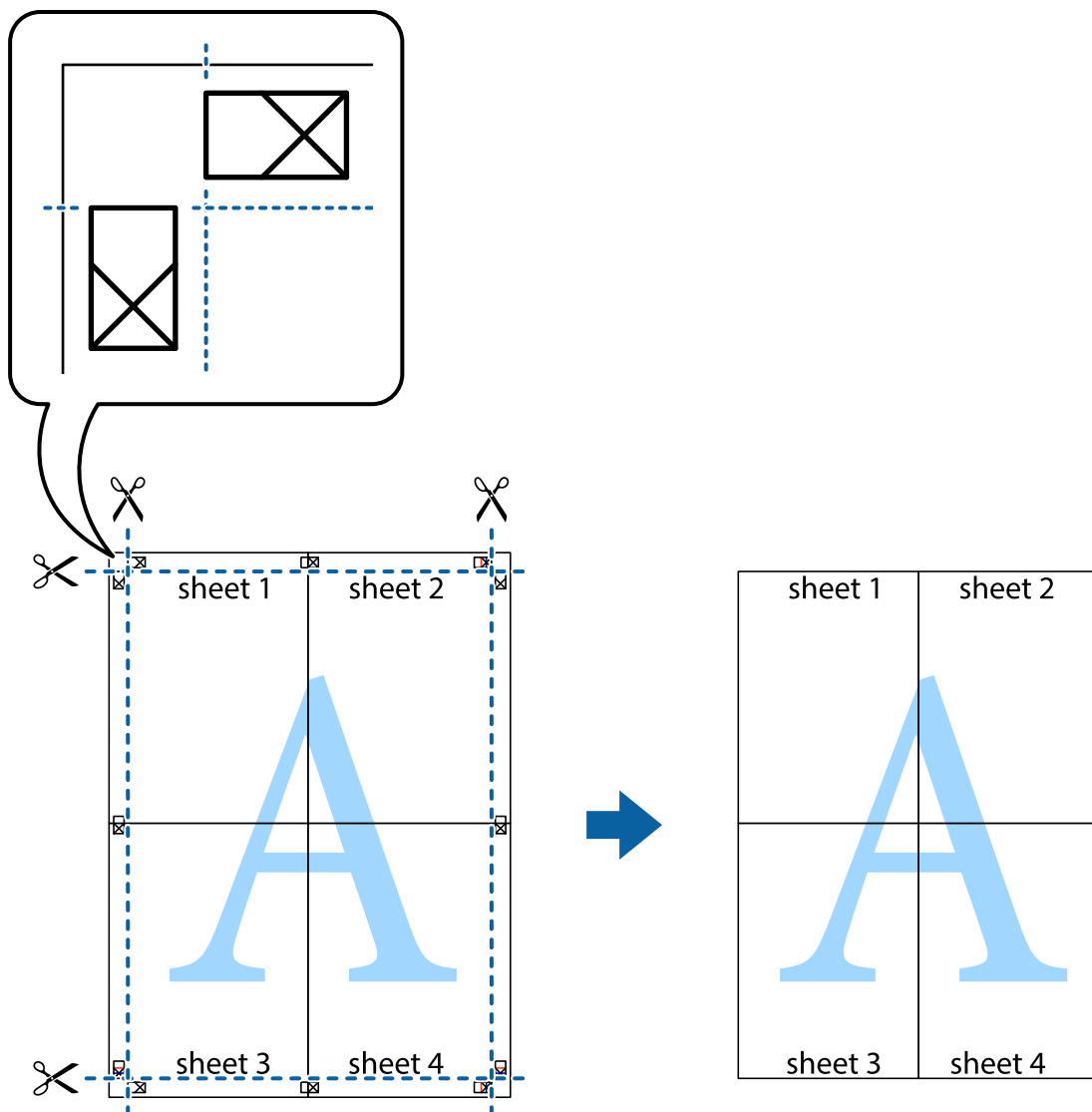

## Afdrukken met een kop- en voettekst

U kunt de gebruikersnaam en afdrukdatum afdrukken in een kop- of voettekst.

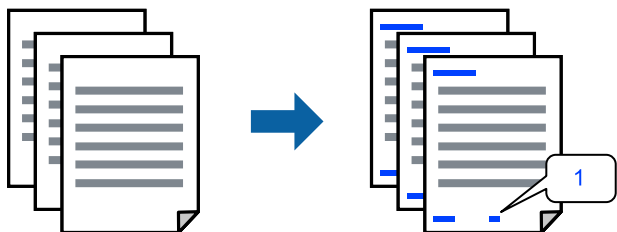

Open het printerstuurprogramma en geef de volgende instellingen op.

Tabblad **Meer opties** > **Watermerkfuncties** > **Koptekst/voettekst**

## Meerdere bestanden tegelijkertijd afdrukken

Met Taken indelen Lite kunt u meerdere bestanden die door verschillende toepassingen zijn gemaakt combineren en als één afdruktaak afdrukken. U kunt de afdrukinstellingen, zoals de lay-out voor meerdere pagina's en dubbelzijdig afdrukken, voor gecombineerde bestanden configureren.

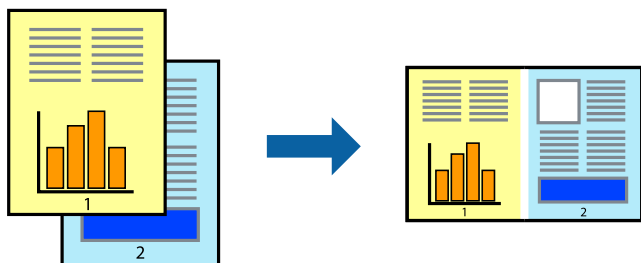

1. Selecteer op het tabblad **Hoofdgroep** van het printerstuurprogramma de optie **Taken indelen Lite**.
2. Klik op **Druk af**.  
Als u begint met afdrukken wordt het venster Taken indelen Lite weergegeven.
3. Open het bestand dat u met het huidige bestand wilt combineren terwijl het venster Taken indelen Lite openstaat. Herhaal vervolgens de bovenstaande stappen.
4. Wanneer u een afdruktaak selecteert die is toegevoegd aan Afdrukproject Lite in het venster Taken indelen Lite, kunt u de paginalay-out bewerken.
5. Klik op **Afdrukken** in het menu **Bestand** om het afdrukken te starten.

### **Opmerking:**

Als u het venster Taken indelen Lite sluit voordat alle afdrukgegevens zijn toegevoegd aan het Afdrukproject, wordt de afdruktaak waaraan u werkt geannuleerd. Klik op **Opslaan** in het menu **Bestand** om de huidige taak op te slaan. De bestandsextensie van de opgeslagen bestanden is ".ecl".

Als u een afdrukproject wilt openen, klikt u op **Taken indelen Lite** op het tabblad **Hulpprogramma's** van het printerstuurprogramma om het venster Job Arranger Lite te openen. Selecteer vervolgens **Openen** in het menu **Bestand** om het bestand te selecteren.

## Afdrukken met de afdrukfunctie Universele kleuren

U kunt de zichtbaarheid van tekst en afbeeldingen op afdrukken verbeteren.

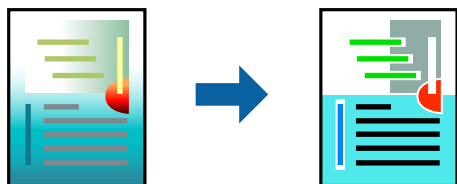

Color Universal afdrukken is alleen beschikbaar als de volgende instellingen zijn geselecteerd.

- Papiertype: Gewoon papier
- Kwaliteit: Standaard of een hogere kwaliteit
- Kleur: Kleur
- Toepassingen: Microsoft® Office 2007 of later

Tekstgrootte: 96-punts of kleiner

Open het printerstuurprogramma en geef de volgende instellingen op.

Tabblad **Meer opties** > **Kleurcorrectie** > **Afbeeldingsopties** > **Color Universal afdrukken**

## De afdrukkleur aanpassen

U kunt de kleuren aanpassen die voor een afdruktaak worden gebruikt. Deze aanpassingen worden niet doorgevoerd in de oorspronkelijke gegevens.

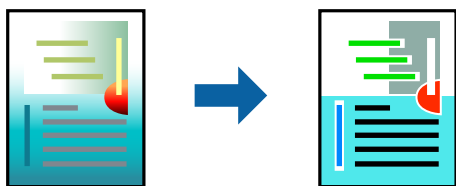

Open het printerstuurprogramma en geef de volgende instellingen op.

Tabblad **Meer opties** > **Kleurcorrectie** > **Aangepast** > **Geavanceerd**, enz.

## Dunne lijnen benadrukken tijdens het afdrukken

Lijnen die te dun zijn om af te drukken, kunnen dikker worden gemaakt.

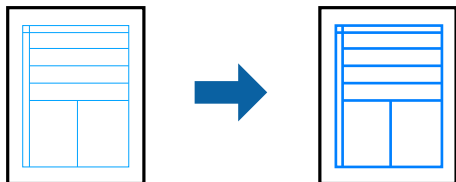

Open het printerstuurprogramma en geef de volgende instellingen op.

Tabblad **Meer opties** > **Kleurcorrectie** > **Afbeeldingsopties** > **Dunne lijnen benadrukken**

## Een watermerk afdrukken

U kunt een watermerk, zoals bijvoorbeeld 'Vertrouwelijk', op uw documenten afdrukken. U kunt ook uw eigen watermerk toevoegen.

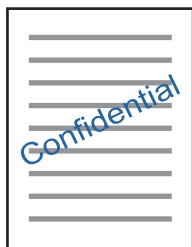

### **Opmerking:**

*Deze functie is niet beschikbaar voor randloos afdrukken.*

Open het printerstuurprogramma en geef de volgende instellingen op.

Tabblad **Meer opties** > **Watermerkfuncties** > **Watermerk**

## Documenten afdrukken vanaf smart-apparaten

U kunt documenten afdrukken vanaf een smart-apparaat, zoals een smartphone of tablet.

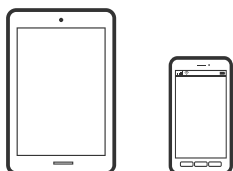

### Afdrukken met Epson Smart Panel

Epson Smart Panel is een toepassing waarmee u printerbewerkingen gemakkelijk kunt uitvoeren vanaf een smart-apparaat, zoals een smartphone of tablet. U kunt de printer en het smart-apparaat verbinden via een draadloos netwerk, de inktniveaus en printerstatus controleren en controleren op oplossingen als er een fout optreedt.



Installeer Epson Smart Panel via de URL of QR-code.

<https://support.epson.net/smpdl/>



Start Epson Smart Panel en selecteer dan het afdrukmenu op het startscherm.

### Afdrukken met Epson Print Enabler

U kunt draadloos documenten, e-mails, foto's en webpagina's afdrukken vanaf uw Android-telefoon of -tablet (Android v 4.4 of hoger). Met enkele tikken laat u uw Android-apparaat een Epson-printer detecteren die met hetzelfde draadloze netwerk is verbonden.

Zoek en installeert Epson Print Enabler via Google Play.

Ga naar **Instellingen** op uw Android-apparaat, selecteer **Afdrukken** en schakel Epson Print Enabler in. Tik vanuit een Android--toepassing, zoals Chrome, op het menupictogram en druk af wat er op het scherm wordt weergegeven.

**Opmerking:**

Als u de printer niet ziet, tikt u op **Alle printers** en selecteert u de printer.

## Afdrukken op een schijflabel

### Foto's op een schijflabel afdrukken met Epson Photo+

Met Epson Photo+ kunt u gemakkelijk kwalitatieve foto's in verschillende lay-outs afdrukken op schijflabels of hoezen van schijfdoosjes. Zie de Help van de toepassing voor meer informatie.

Volg na het starten van de afdruk, de gerelateerde informatie om een schijf te laden.

#### Gerelateerde informatie

➔ [“Een schijf plaatsen en verwijderen” op pagina 41](#)

---

## Webpagina's afdrukken

### Webpagina's afdrukken vanaf een computer

Met Epson Photo+ kunt u webpagina's weergeven, het opgegeven gebied bijsnijden, en ze vervolgens bewerken en afdrukken. Zie de Help van de toepassing voor meer informatie.

### Webpagina's afdrukken vanaf smart-apparaten

Installeer Epson Smart Panel via de URL of QR-code.

<https://support.epson.net/smpdl/>



Open in uw webbrowser de webpagina die u wilt afdrukken. Tik op **Delen** in het menu van de webbrowsertoepassing, selecteer **Smart Panel** en start vervolgens het afdrukken.

## Afdrukken via een cloudservice

Dankzij Epson Connect (beschikbaar via het internet) kunt u via uw smartphone, tablet, pc of laptop, altijd en praktisch overal afdrukken. Als u deze service wilt gebruiken, moet u de gebruiker en de printer registreren in Epson Connect.

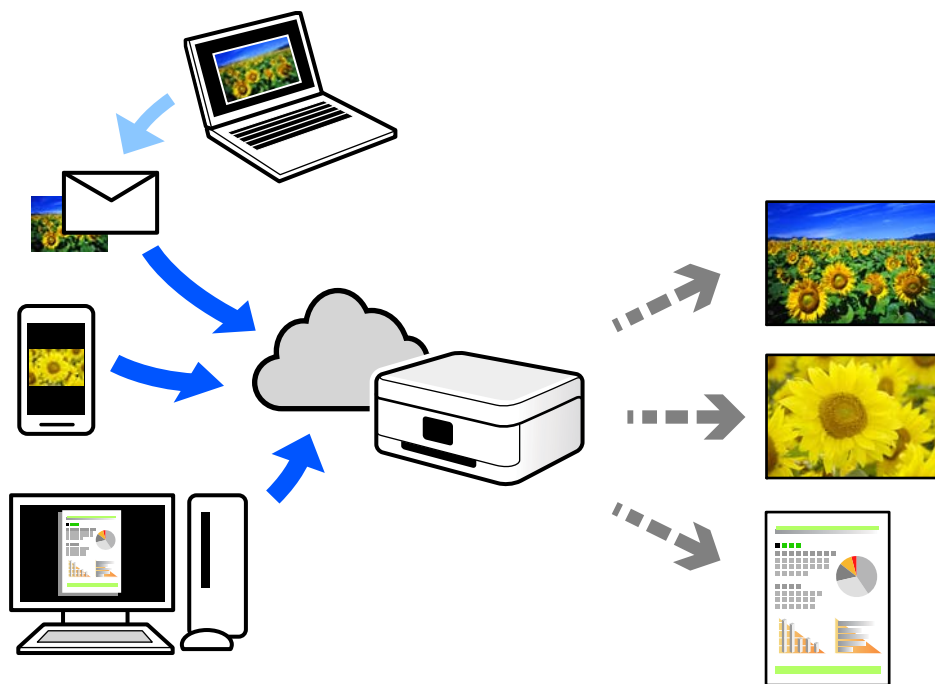

De functies die via het internet beschikbaar zijn, zijn als volgt.

Email Print

Wanneer u een e-mail met bijlagen, bijvoorbeeld documenten of afbeeldingen, verzendt naar een e-mailadres dat aan de printer is toegewezen, kunt u de betreffende e-mail en de bijlagen afdrukken op een externe locatie, zoals uw printer thuis of op kantoor.

Remote Print Driver

Dit is een gedeeld stuurprogramma dat wordt ondersteund door Remote Print Driver. Wanneer u afdrukt op een printer op een externe locatie, kunt u afdrukken in het normale venster van de toepassing een andere printer te selecteren.

Zie de Epson Connect-webportal voor meer informatie over configureren en afdrukken.

<https://www.epsonconnect.com/>

<http://www.epsonconnect.eu> (alleen Europa)

---

# De printer onderhouden

Het inktpeil controleren. . . . .	65
Problemen met de papierinvoer oplossen. . . . .	65
De afdrukkwaliteit verbeteren. . . . .	67
De printer reinigen. . . . .	75
Gemorste inkt opruimen. . . . .	76



## Het inktpeil controleren

U kunt het inktpeil controleren via de computer.

**Opmerking:**

*U kunt doorgaan met afdrukken terwijl een bericht wordt weergegeven dat de inkt bijna op is. Vervang de inktcartridges indien nodig.*

**Gerelateerde informatie**

➔ [“De inktcartridges moeten worden vervangen” op pagina 132](#)

## Het inktpeil controleren - Windows

1. Open het venster van de printerdriver.
2. Klik op **Inktniveau** op het tabblad **Hoofdgroep**.

**Opmerking:**

*Als EPSON Status Monitor 3 is uitgeschakeld, worden de inktniveaus niet weergegeven. Klik op **Extra instellingen** in het tabblad **Hulpprogramma's** en selecteer vervolgens **EPSON Status Monitor 3 inschakelen**.*

**Gerelateerde informatie**

➔ [“Toepassing voor scannen vanaf een computer \(Windows-printerstuurprogramma\)” op pagina 157](#)

## Het inktniveau controleren (Mac OS)

1. Selecteer **Systeemvoorkeuren** in het menu Apple > **Printers en scanners** (of **Afdrukken en scannen, Afdrukken en faxen**) en selecteer vervolgens de printer.
2. Klik op **Opties en toebehoren** > **Hulpprogramma** > **Open Printerhulpprogramma**.
3. Klik op **EPSON Status Monitor**.

**Gerelateerde informatie**

➔ [“Toepassing voor scannen vanaf een computer \(Mac OS-printerstuurprogramma\)” op pagina 158](#)

---

## Problemen met de papierinvoer oplossen

Wanneer het papier niet correct wordt uitgevoerd vanuit de papercassette, moet u de roller binnenin reinigen.

1. Druk op  om de printer uit te zetten.
2. Neem de stekker van het netsnoer uit het stopcontact en koppel vervolgens het netsnoer los.
3. Koppel alle kabels los als ze nog zijn aangesloten.

- Schuif de papercassette uit.

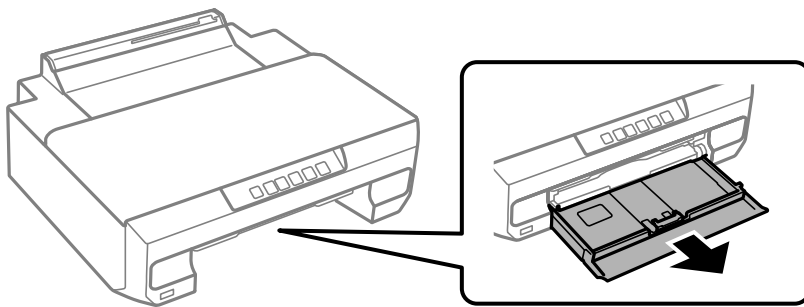

- Plaats de printer met de knop  op het bedieningspaneel naar boven.

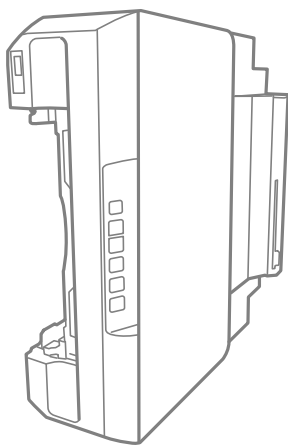

 **Let op:**

*Pas bij het neerzetten van de printer op dat uw vingers niet klem komen te zitten. Anders kunt u zich verwonden.*

 **Belangrijk:**

*Laat de printer niet gedurende lange tijd zo staan.*

- Maak een doek vochtig met wat water, wring de doek grondig uit en veeg hiermee de rollen af terwijl u deze verdraait.

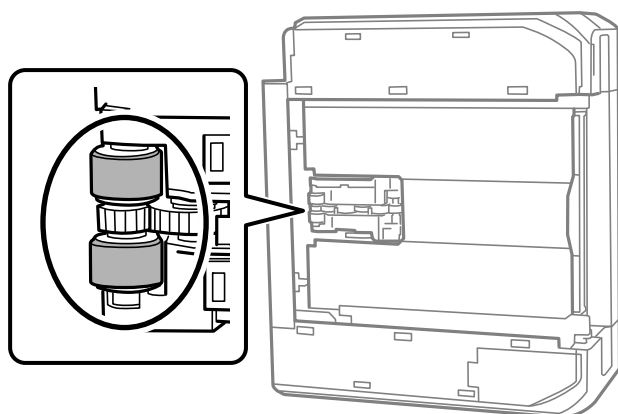

7. Plaats de printer weer in de normale positie en plaats de papercassette.
8. Sluit het netsnoer aan.

---

## De afdrukkwaliteit verbeteren

### De printkop controleren en reinigen

Als de spuitkanaaltjes verstopt zijn, worden de afdrukken vaag en ziet u strepen of onverwachte kleuren. Als de spuitkanaaltjes ernstig verstopt zijn, wordt een blanco vel afgedrukt. Wanneer de afdrukkwaliteit minder is geworden, gebruikt u eerst de spuitkanaaltjescontrole om te kijken of de kanaaltjes verstopt zitten. Als de spuitkanaaltjes zijn verstopt, reinig dan de printkop.



**Belangrijk:**

- Tijdens reiniging van de printkop moet u de voorkant niet openen en de printer niet uitschakelen. Als het reinigen van de kop niet wordt voltooid, kunt u mogelijk niet afdrukken.
- Bij reiniging van de printkop wordt inkt gebruikt. Voer dit daarom niet vaker uit dan nodig.
- Wanneer de inkt bijna op is kan de printkop mogelijk niet worden gereinigd.
- Als de afdrukkwaliteit niet is verbeterd na 3 herhalingen van de printkopcontrole en -reiniging, moet u ten minste 12 uur wachten zonder af te drukken en vervolgens de printkopcontrole en -reiniging herhalen. Het wordt aanbevolen de printer uit te schakelen met de knop . Als de afdrukkwaliteit nog steeds niet is verbeterd, voert u Krachtige reiniging uit.
- Voorkom dat de printkop uitdroogt en trek nooit de stekker van de printer uit het stopcontact wanneer de printer nog aan is.

U kunt de printkop controleren en reinigen via het bedieningspaneel van de printer.

1. Laad gewoon A4-papier in de printer.
2. Druk op de knop  om de printer uit te zetten.

3. Zet de printer aan terwijl u de knop  ingedrukt houdt en laat de knoppen vervolgens los wanneer het aan/uit-lampje knippert.

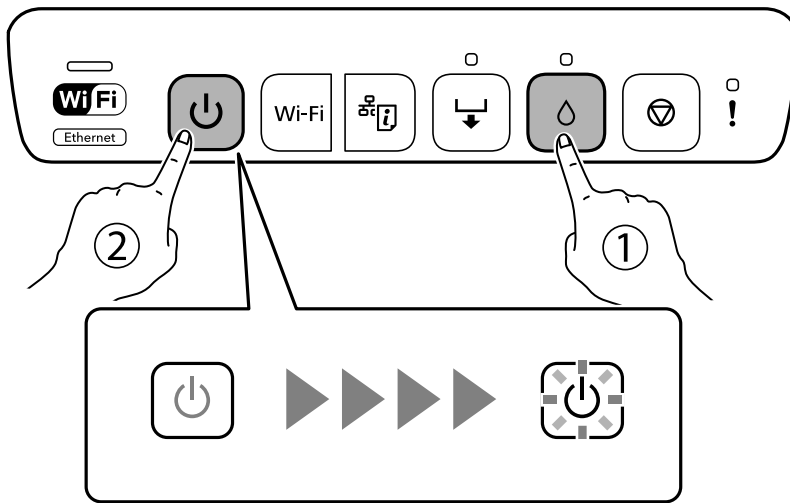

Het testpatroon wordt afgedrukt.

**Opmerking:**

Het kan enige tijd duren voordat het afdrukken van het testpatroon wordt gestart.

4. Controleer het afdrukpatroon om te controleren of de spuitkanaaltjes van de printkop verstopt zijn.

**A) OK**

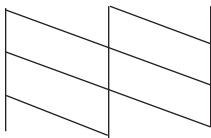

**B) NG**

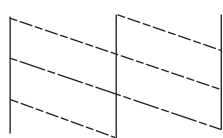

**C) NG**

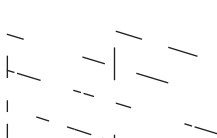

A:

Alle lijnen worden afgedrukt. Er zijn geen aanvullende stappen benodigd.

B of dicht bij B

Enkele spuitkanaaltjes zijn verstopt. Houd de knop  vijf seconden ingedrukt tot het aan-uitlampje begint te knipperen.

Het reinigen van de printkop begint.

**Opmerking:**

Het kan enige tijd duren voordat het reinigen van de printkop wordt gestart.

C of dicht bij C

Als de meeste lijnen ontbreken of niet zijn afgedrukt, wijst dit erop dat de meeste spuitkanaaltjes verstopt zijn. Start Krachtige reiniging. Zie de gerelateerde informatie hieronder voor meer details.

5. Druk opnieuw een spuitkanaaltjespatroon af wanneer het aan-uitlampje ophoudt met knipperen. Herhaal het reinigen en afdrukken van het testpatroon tot alle lijnen geheel afgedrukt worden.

 **Belangrijk:**

*Als de afdrukkwaliteit niet is verbeterd na 3 herhalingen van de printkopcontrole en -reiniging, moet u ten minste 12 uur wachten zonder af te drukken en vervolgens de printkopcontrole en -reiniging herhalen. Het wordt aanbevolen de printer uit te schakelen met de knop . Als de afdrukkwaliteit nog steeds niet is verbeterd, voert u Krachtige reiniging uit.*

**Opmerking:**

*U kunt de printkop controleren en reinigen via het printerstuurprogramma.*

Windows

*Klik op **PrintkopControle spuitm.** op het tabblad **Hulpprogramma's**.*

Mac OS

*Apple-menu > **Systeemvoorkeuren** > **Printers en scanners** (of **Afdrukken en scannen**, **Afdrukken en faxen**) > **Epson(XXXX)** > **Opties en toebehoren** > **Hulpprogramma** > **Open printerhulpprogramma** > **PrintkopControle spuitm.***

**Gerelateerde informatie**

➔ [“Krachtige reiniging uitvoeren” op pagina 69](#)

## Krachtige reiniging uitvoeren

Met de functie Krachtige reiniging kan de afdrukkwaliteit in de volgende gevallen verbeteren.

Wanneer de meeste spuitkanaaltjes verstopt zijn.

Wanneer u 3 keer een spuikanaaltjescontrole en printkopreiniging hebt uitgevoerd en vervolgens ten minste 12 uur hebt gewacht, maar de afdrukkwaliteit niet is verbeterd.

 **Belangrijk:**

*De functie Krachtige reiniging verbruikt meer inkt dan de printkopreiniging.*

**Gerelateerde informatie**

➔ [“De printkop controleren en reinigen” op pagina 67](#)

## Krachtige reiniging uitvoeren (Windows)

1. Open het venster van het printerstuurprogramma.
2. Klik op **Printkop reinigen** op het tabblad **Hulpprogramma's**.
3. Selecteer **Krachtige reiniging**.

4. Volg de instructies op het scherm.



**Belangrijk:**

*Als de afdrukkwaliteit niet is verbeterd na het uitvoeren van Krachtige reiniging, moet u ten minste 12 uur wachten zonder afdrukken en vervolgens het spuitkanaaltjespatroon opnieuw afdrukken. Voer Bezig te reinigen. of Krachtige reiniging opnieuw uit afhankelijk van het afgedrukte patroon. Neem contact op met de klantenservice van Epson als de kwaliteit nog steeds niet is verbeterd.*

#### Gerelateerde informatie

- ➔ [“Toepassing voor scannen vanaf een computer \(Windows-printerstuurprogramma\)” op pagina 157](#)

## Krachtige reiniging uitvoeren (Mac OS)

1. Selecteer **Systeemvoorkeuren** in het menu Apple > **Printers en scanners** (of **Afdrukken en scannen, Afdrukken en faxen**) en selecteer vervolgens de printer.
2. Klik op **Opties en toebehoren** > **Hulpprogramma** > **Open Printerhulpprogramma**.
3. Klik op **Printkop reinigen**.
4. Selecteer **Krachtige reiniging**.
5. Volg de instructies op het scherm.



**Belangrijk:**

*Als de afdrukkwaliteit niet is verbeterd na het uitvoeren van Krachtige reiniging, moet u ten minste 12 uur wachten zonder afdrukken en vervolgens het spuitkanaaltjespatroon opnieuw afdrukken. Voer Bezig te reinigen. of Krachtige reiniging opnieuw uit afhankelijk van het afgedrukte patroon. Neem contact op met de klantenservice van Epson als de kwaliteit nog steeds niet is verbeterd.*

#### Gerelateerde informatie

- ➔ [“Toepassing voor scannen vanaf een computer \(Mac OS-printerstuurprogramma\)” op pagina 158](#)

## Voorkomen dat spuitkanaaltjes verstopt raken

Gebruik altijd de aan/uit-knop voor het in- en uitschakelen van de printer.

Controleer of het aan/uit-lampje uit is voordat u het netsnoer loskoppelt.

De inkt kan uitdrogen wanneer deze niet is afgedekt. Zorg ervoor dat u de printkop deugdelijk afdekt om te voorkomen dat de inkt uitdroogt, net zoals u dat met een balpen of vulpen zou doen.

Wanneer tijdens het afdrukken het netsnoer wordt losgekoppeld of een stroomstoring optreedt, wordt de printkop mogelijk niet goed afgedekt. Als u de printkop niet alsnog afdekt, droogt deze uit, waardoor de spuitkanaaltjes (voor de inktuitvoer) verstopt raken.

Schakel in deze gevallen de printer zo snel mogelijk weer in en daarna weer uit om de printkop af te dekken.

## De printkop uitlijnen

Als u een verkeerde uitlijning van verticale lijnen of onscherpe beelden ziet, lijn de printkop dan uit.

### De printkop uitlijnen — Windows

1. Laad gewoon A4-papier in de printer.
2. Open het venster van de printerdriver.
3. Klik op **Printkop uitlijnen** op het tabblad **Hulpprogramma's**.
4. Volg de instructies op het scherm.

#### Gerelateerde informatie

➔ [“Toepassing voor scannen vanaf een computer \(Windows-printerstuurprogramma\)” op pagina 157](#)

### De printkop uitlijnen — Mac OS

1. Laad gewoon A4-papier in de printer.
2. Selecteer **Systeemvoorkeuren** in het menu Apple > **Printers en scanners** (of **Afdrukken en scannen, Afdrukken en faxen**) en selecteer vervolgens de printer.
3. Klik op **Opties en toebehoren** > **Hulpprogramma** > **Open Printerhulpprogramma**.
4. Klik op **Printkop uitlijnen**.
5. Volg de instructies op het scherm.

#### Gerelateerde informatie

➔ [“Toepassing voor scannen vanaf een computer \(Mac OS-printerstuurprogramma\)” op pagina 158](#)

## Het papiertraject reinigen

Als de afdrukken vlekken vertonen of bekrast zijn, reinig dan de roller binnenin.



#### **Belangrijk:**

*Gebruik geen keukenpapier om de binnenkant van de printer te reinigen. Het kan zijn dat de spuitkanaaltjes van de printkop verstopt zitten met stof.*

## Het papiertraject vrijmaken van inktvlekken



Als de afdrukken vlekken vertonen of bekrast zijn, reinig dan de roller binnenin.

**!** **Belangrijk:**

- Zorg dat water uit de buurt wordt gehouden van de elektronische componenten.
- Besproei de binnenkant van het product niet meer smeermiddelen.
- Ongeschikte oliën kunnen het mechanisme beschadigen. Neem contact op de leverancier of een bevoegd onderhoudspersoon als smering nodig is.
- Gebruik geen keukenpapier om de binnenkant van de printer te reinigen. Het kan zijn dat de spuitkanaaltjes van de printkop verstopt zitten met stof.

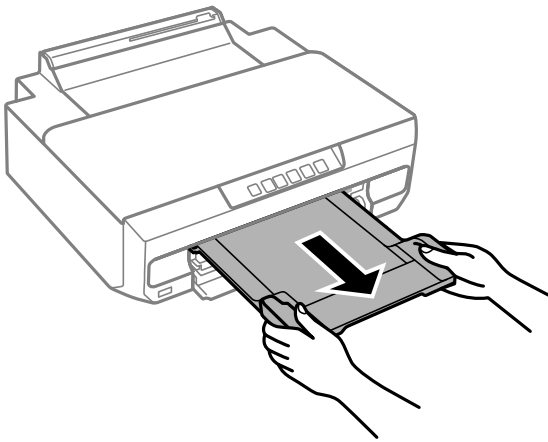
1. Laad gewoon A4-papier in de papercassette 2.
2. Trek de uitvoerlade naar buiten. .



3. Druk op de knop  om het papier toe te voeren of uit te werpen.
4. Herhaal deze procedure tot er geen inktvegen meer op het papier zitten.  
Als het papier nog altijd inktvlekken na meermalen reinigen, voer dan de volgende stap uit.
5. Druk op  om de printer uit te zetten.
6. Neem de stekker van het netsnoer uit het stopcontact en koppel vervolgens het netsnoer los.
7. Schuif de uitvoerlade uit.



8. Veeg de twee witte rollen voorzichtig af met een zachte vochtige doek.

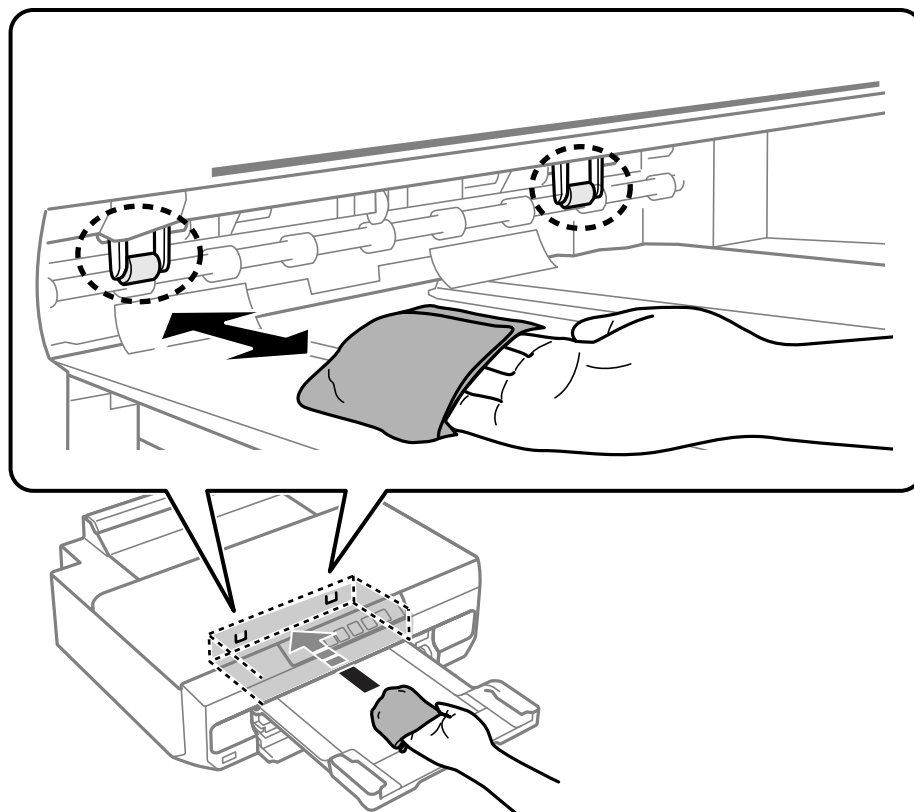

9. Sluit het netsnoer aan.

## Het doorschijnende folie reinigen

Als de afdrukkwaliteit niet is verbeterd nadat u de printkop hebt uitgelijnd of de papierbaan hebt gereinigd, is de doorschijnende folie in de printer mogelijk vervuild.

Benodigde items:

- Wattenstaafjes (meerdere)
- Water met een paar druppels schoonmaakmiddel (2 tot 3 druppels schoonmaakmiddel in een 1/4 kop kraanwater)
- Lamp om op vlekken te controleren



**Belangrijk:**

*Gebruik geen andere reinigingsvloeistof dan water met enkele druppels schoonmaakmiddel.*

1. Druk op  om de printer uit te zetten.

2. Open de printerkap.

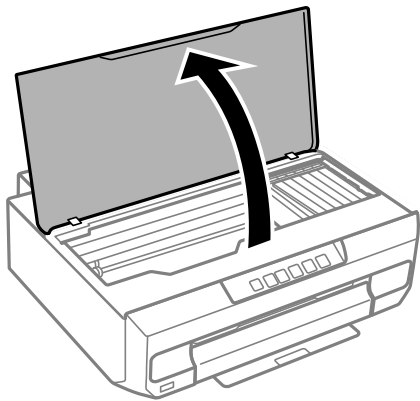

3. Controleer of er op de doorschijnende folie vlekken zitten. Vlekken zijn gemakkelijker te zien als u een lamp gebruikt.

Als zich op de doorschijnende folie (A) vlekken bevinden (bijvoorbeeld vingerafdrukken of vet), gaat u verder met de volgende stap.

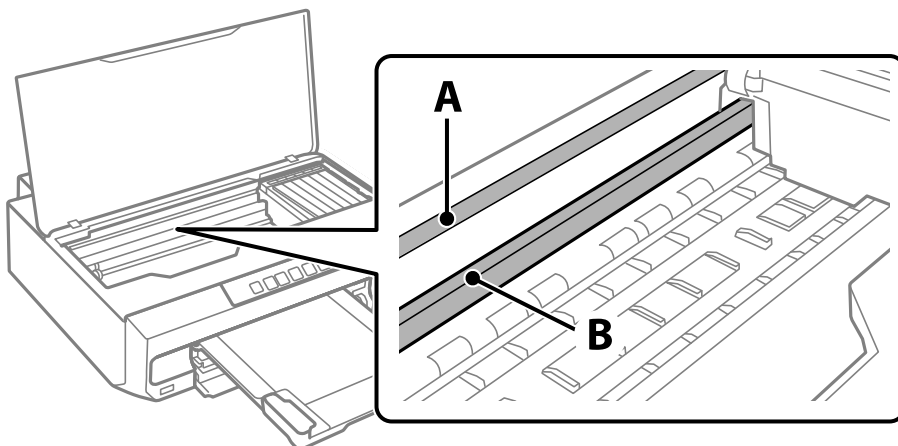

A: doorschijnende folie

B: rail



**Belangrijk:**

*Raak de rail (B) niet aan. Anders kunt u mogelijk niet meer afdrucken. Veeg het vet niet van de rail. Dit is nodig voor een correcte werking.*

4. Bevochtig een wattenstaafje met wat water met een paar druppels schoonmaakmiddel (zorg ervoor dat er geen water vanaf drupt) en veeg de vlek weg.

Zorg dat u de inkt die aan de binnenkant van de printer is blijven hangen, niet aanraakt.

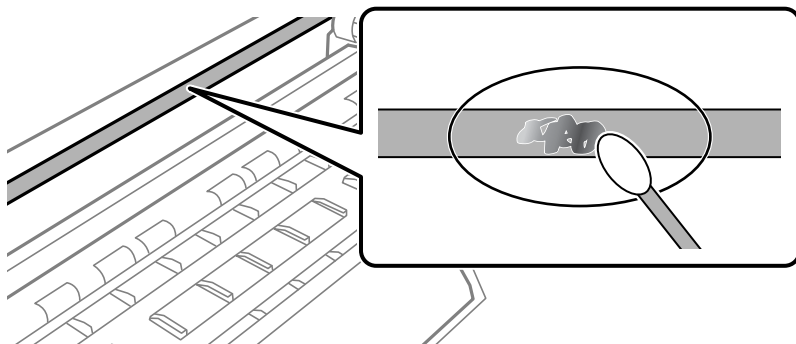

**!** **Belangrijk:**

*Veeg de vlek voorzichtig weg. Als u te hard op het wattenstaafje drukt, kunnen de veren van de folie verschuiven en kan de printer beschadigd raken.*

5. Gebruik een nieuw, droog wattenstaafje om de folie schoon te vegen.

**!** **Belangrijk:**

*Laat geen vezels achter op de folie.*

**Opmerking:**

*Gebruik regelmatig een nieuw wattenstaafje om te voorkomen dat u het vuil naar andere plekken verspreidt.*

6. Herhaal stap 4 en 5 totdat de folie schoon is.
7. Controleer de folie op vlekken.

---

## De printer reinigen

Schakel de printer uit als de onderdelen en de behuizing vies of stoffig zijn en maak ze schoon met een zachte, schone en vochtige doek. Als u het vuil er niet afkrijgt, doe dan een heel klein beetje mild reinigingsmiddel op de vochtige doek.

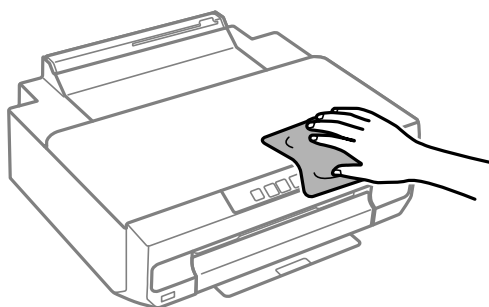

**!** **Belangrijk:**

- ❑ *Voorkom dat er water in het printermechanisme of op een van de elektrische onderdelen komt. Anders kan de printer beschadigd raken.*
- ❑ *Maak de onderdelen en de behuizing nooit schoon met alcohol of thinner. Door deze chemicaliën kunnen ze beschadigen.*
- ❑ *Raak de hieronder afgebeelde onderdelen niet aan. Dit kan een storing veroorzaken.*

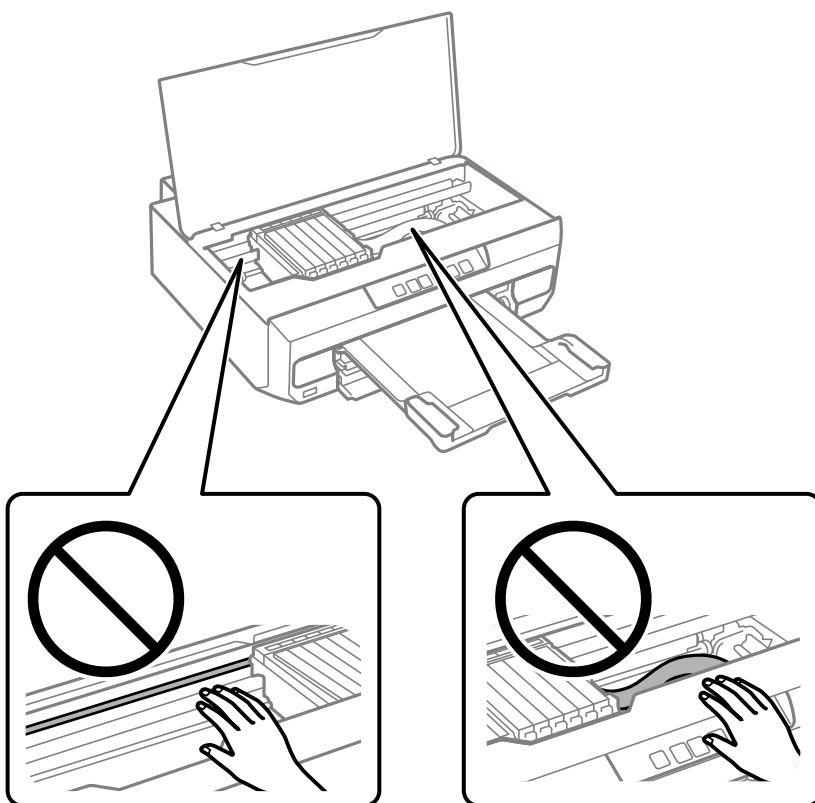

## Gemorste inkt opruimen

Als er inkt is gemorst, kunt u deze op de volgende manieren opruimen.

- ❑ Als zich inkt afzet op het gebied rond de tank, veegt u dit weg met een pluisvrije schone doek of een wattenstaafje.
- ❑ Als u inkt morst op een bureau of op de vloer, veegt u dit dan onmiddellijk weg. Als inkt is opgedroogd, is dit moeilijk te verwijderen. Dep de inkt op met een droge doek en veeg de vlek vervolgens weg met een vochtige doek om te voorkomen dat de inkt zich verder uitspreidt.
- ❑ Als u inkt op uw handen krijgt, wast u deze af met water en zeep.

---

## In deze situaties

Wanneer een computer wordt vervangen. . . . .	78
Stroom besparen. . . . .	78
Toepassingen afzonderlijk installeren. . . . .	79
De netwerkverbinding opnieuw instellen. . . . .	82
Een smart device rechtstreeks verbinden met een printer (Wi-Fi Direct). . . . .	91
De verbinding van de printer toevoegen of verwijderen. . . . .	94
De printer vervoeren en opslaan. . . . .	98

---

## Wanneer een computer wordt vervangen

U moet het printerstuurprogramma en andere software installeren op de nieuwe computer.

Open de volgende website en voer de productnaam in. Ga naar **Instellen** en configureer de instellingen. Volg de instructies op het scherm.

<https://epson.sn>

---

## Stroom besparen

De printer gaat in slaapstand of gaat automatisch uit als er een bepaalde tijd geen handelingen worden verricht. U kunt instellen hoelang het duurt voordat stroombeheer wordt toegepast. Elke verhoging is van invloed op de energiezuinigheid van het product. Denk aan het milieu voordat u wijzigingen doorvoert.

Afhankelijk van de plaats van aankoop, kan de printer een functie hebben voor het automatisch uitschakelen als het apparaat gedurende een bepaalde duur niet is verbonden met het netwerk.

<https://www.epson.eu/energy-consumption>

## Stroom besparen — Windows

1. Open het venster van het printerstuurprogramma.
2. Klik op **Printer- en optie-informatie** op het tabblad **Hulpprogramma's**.
3. Voer een van de volgende handelingen uit.

**Opmerking:**

*Uw product heeft mogelijk de functie **Uitschakeltimer** of **Uitschakelen indien inactief** en **Uitschakelen indien losgekoppeld**, afhankelijk van de plaats van aankoop.*

- Selecteer na hoeveel tijd de printer in slaapstand moet gaan bij **Slaaptimer** en klik op **Verzenden**. Als de printer automatisch moet worden uitgeschakeld, selecteert u de tijdsduur bij **Uitschakeltimer** en klikt u op **Verzenden**.
  - Selecteer na hoeveel tijd de printer in slaapstand moet gaan bij **Slaaptimer** en klik op **Verzenden**. Als de printer automatisch moet worden uitgeschakeld, selecteert u de tijdsduur bij de instelling **Uitschakelen indien inactief** of **Uitschakelen indien losgekoppeld** en klikt u op **Verzenden**.
4. Klik op **OK**.

### Gerelateerde informatie

➔ “Toepassing voor scannen vanaf een computer (Windows-printerstuurprogramma)” op pagina 157

## Stroom besparen — Mac OS

1. Selecteer **Systeemvoorkeuren** in het menu Apple > **Printers en scanners** (of **Afdrukken en scannen, Afdrukken en faxen**) en selecteer vervolgens de printer.
2. Klik op **Opties en toebehoren** > **Hulpprogramma** > **Open Printerhulpprogramma**.

3. Klik op **Printerinstellingen**.
4. Voer een van de volgende handelingen uit.

**Opmerking:**

*Uw product heeft mogelijk de functie **Uitschakeltimer** of **Uitschakelen indien inactief** en **Uitschakelen indien losgekoppeld**, afhankelijk van de plaats van aankoop.*

- Selecteer na hoeveel tijd de printer in slaapstand moet gaan bij **Slaaptimer** en klik op **Toepassen**. Als de printer automatisch moet worden uitgeschakeld, selecteert u de tijdsduur bij **Uitschakeltimer** en klikt u op **Toepassen**.
- Selecteer na hoeveel tijd de printer in slaapstand moet gaan bij **Slaaptimer** en klik op **Toepassen**. Als de printer automatisch moet worden uitgeschakeld, selecteert u de tijdsduur bij de instelling **Uitschakelen indien inactief** or **Uitschakelen indien losgekoppeld** en klikt u op **Toepassen**.

## Uw wifiverbinding uitschakelen

Als u gewoon bent wifi (draadloos LAN) te gebruiken, maar dat niet langer nodig is vanwege een wijziging in de verbindingsmodus enz., kunt u uw wifiverbinding uitschakelen.

Door onnodige wifisignalen te verwijderen, kunt u ook de belasting op uw stand-bystroom verminderen.

1. Schakel de printer uit als deze is ingeschakeld.
2. Schakel de printer in terwijl u de knop  ingedrukt houdt.

De standaard netwerkinstellingen worden hersteld en de wifiverbinding wordt uitgeschakeld.

**Opmerking:**

*U moet netwerkinstellingen opgeven om wifi opnieuw te gebruiken.*

### Gerelateerde informatie

➔ [“Knoppen en functies” op pagina 20](#)

---

## Toepassingen afzonderlijk installeren

Verbind uw computer met het netwerk en installeer de nieuwste versie van toepassingen vanaf de website. Meld u aan op uw computer als beheerder. Voer het beheerderswachtwoord in als u hierom wordt gevraagd.

**Opmerking:**

*U moet een toepassing eerst verwijderen voordat u deze opnieuw kunt installeren.*

1. Controleer of de printer en de computer beschikbaar zijn voor communicatie en of de computer is verbonden met internet.

2. Start Epson Software Updater.

De schermafdruk is een voorbeeld in Windows.

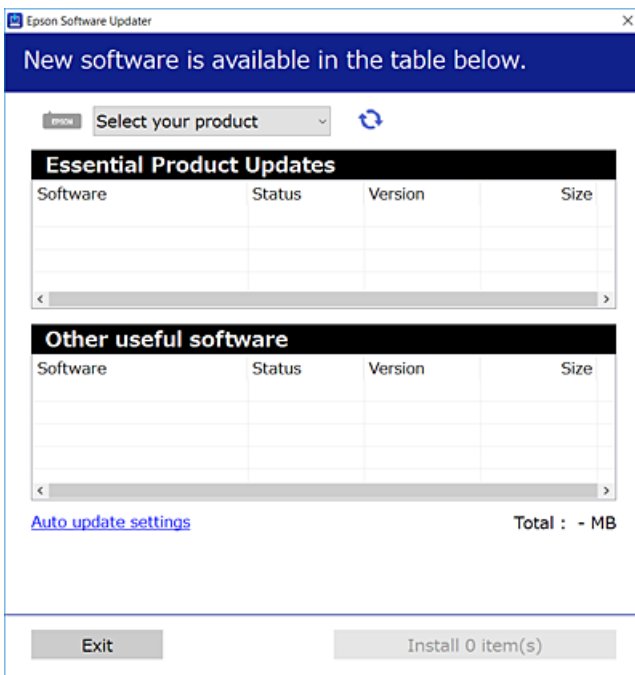

3. Selecteer voor Windows de printer en klik vervolgens op  om te controleren op de meest recente beschikbare toepassingen.
4. Selecteer de items die u wilt installeren of bijwerken en klik vervolgens op de installatieknop.



**Belangrijk:**

*Schakel de printer niet uit en trek de stekker niet uit het stopcontact zolang de update bezig is. Anders kan de printer defect raken.*

**Opmerking:**

*U kunt de meest recente toepassingen downloaden van de website van Epson.*

<http://www.epson.com>

**Gerelateerde informatie**

➔ [“Toepassing voor het bijwerken van software en firmware \(Epson Software Updater\)” op pagina 159](#)

## Controleer of een origineel Epson-printerstuurprogramma is geïnstalleerd — Windows

Via een van de volgende methoden kunt u controleren of op de computer een origineel Epson-printerstuurprogramma is geïnstalleerd.

Selecteer **Configuratiescherm > Apparaten en printers weergeven (Printers, Printers en faxapparaten)** en doe het volgende om het venster voor printservereigenschappen te openen.



- ❑ Windows 11/Windows 10/Windows 8.1/Windows 8/Windows 7

Klik op het printerpictogram en klik vervolgens op **Printservereigenschappen** bovenaan het venster.

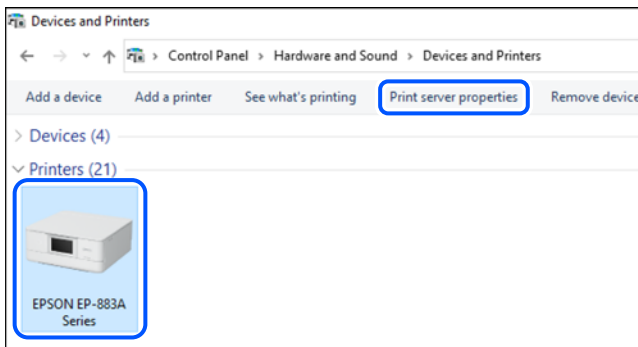

- ❑ Windows Vista

Klik met de rechtermuisknop op de map **Printers** en selecteer vervolgens **Als administrator uitvoeren > Servereigenschappen**.

- ❑ Windows XP

Selecteer in het menu **Bestand** de optie **Servereigenschappen**.

Klik op het tabblad **Stuurprogramma's**. Als de naam van uw printer in de lijst wordt weergegeven, is een origineel Epson-printerstuurprogramma op de computer geïnstalleerd.

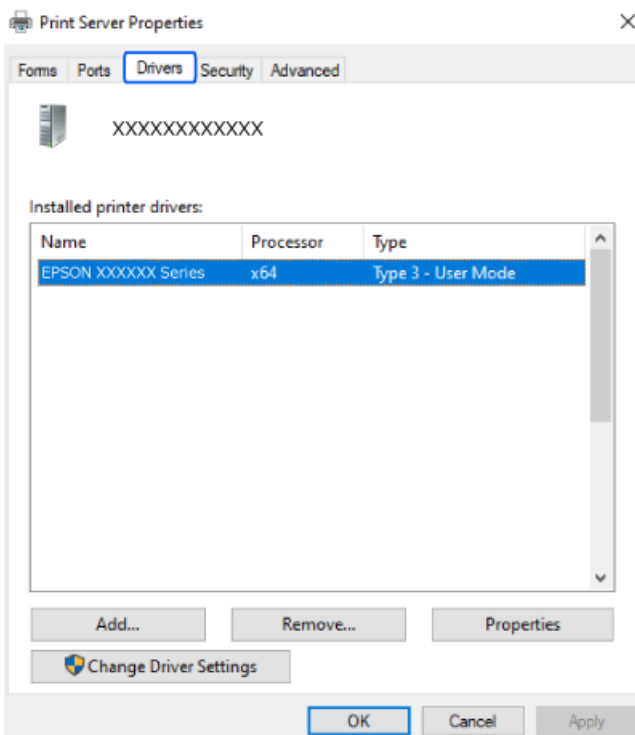

### Gerelateerde informatie

- ➔ [“Toepassingen afzonderlijk installeren” op pagina 79](#)

## Controleer of een origineel Epson-printerstuurprogramma is geïnstalleerd — Mac OS

Via een van de volgende methoden kunt u controleren of op de computer een origineel Epson-printerstuurprogramma is geïnstalleerd.

Selecteer **Systeemvoorkeuren** in het Apple-menu > **Printers en scanners** (of **Afdrukken en scannen**, **Afdrukken en faxen**) en selecteer vervolgens de printer. Klik op **Opties en toebehoren**, en als het tabblad **Opties** en het tabblad **Hulpprogramma** worden weergegeven, is er een origineel Epson-printerstuurprogramma op de computer geïnstalleerd.

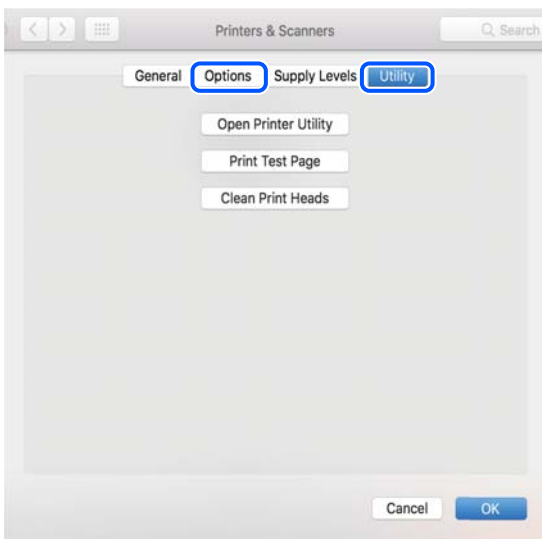

### Gerelateerde informatie

➔ [“Toepassingen afzonderlijk installeren” op pagina 79](#)

---

## De netwerkverbinding opnieuw instellen

In de volgende gevallen moet het printernetwerk opnieuw worden geconfigureerd.

- Wanneer u een printer gebruikt met een netwerkverbinding
- Wanneer uw netwerkomgeving gewijzigd is
- Wanneer u de draadloze router vervangt
- De methode voor verbinding met de computer wijzigen

## Instellingen voor verbinding met de computer configureren

U kunt het installatieprogramma op een van de volgende manieren uitvoeren.

### Instellen vanaf de website

Open de volgende website en voer de productnaam in. Ga naar **Instellen** en configureer de instellingen.

<https://epson.sn>

 U kunt de procedure ook bekijken in de Webfilmhandleidingen. Open de volgende website.

<https://support.epson.net/publist/vlink.php?code=NPD6870>

### Instellen met de softwareschijf

Als uw printer werd geleverd met een softwareschijf en u een Windows-computer met een schijfstation gebruikt, plaatst u de schijf in de computer en volgt u de instructies op het scherm.

## Instellingen voor verbinding met het smart-apparaat configureren

U kunt de printer gebruiken via de draadloze router vanaf uw smart-apparaat wanneer u de printer met hetzelfde netwerk verbindt als de draadloze router.

Om een nieuwe verbinding te maken, opent u de volgende website vanaf het smart-apparaat waarmee u verbinding wilt maken met de printer. Voer de productnaam in, ga naar Instellen en start dan de instelling.

<https://epson.sn>

 U kunt de procedure bekijken in de Webfilmhandleidingen. Open de volgende website.

<https://support.epson.net/publist/vlink.php?code=VC00006>

#### **Opmerking:**

*Als u de verbinding tussen uw smart-apparaat en de printer al hebt ingesteld, maar deze opnieuw moet configureren, kunt u dat doen vanaf een app zoals Epson Smart Panel.*

## Wifi-instellingen configureren via het bedieningspaneel

Als u geen computer of smart-apparaat gebruikt om de printerverbinding tot stand te brengen, kunt u dat doen op het bedieningspaneel.

Op het bedieningspaneel van de printer kunt u op verschillende manieren de netwerkinstellingen configureren. Kies de verbindingmethode die overeenkomt met uw omgeving en de voorwaarden die u gebruikt.

## Wi-Fi-instellingen configureren via de drukknopinstelling

U kunt automatisch een Wi-Fi-netwerk instellen door op een knop op de draadloze router te drukken. Als aan de volgende voorwaarden is voldaan, kunt u deze manier van instellen gebruiken.

- De draadloze router is compatibel met WPS (Wi-Fi Protected Setup).
- De huidige Wi-Fi-verbinding is tot stand gebracht door op een knop op de draadloze router te drukken.



#### **Opmerking:**

*Als u de knop niet kunt vinden of als u de installatie uitvoert met de software, raadpleegt u de documentatie die bij de draadloze router is geleverd.*

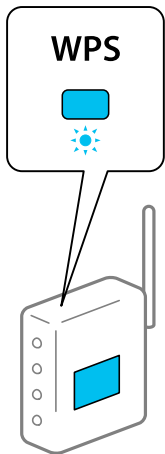
1. Houd de knop [WPS] op de draadloze router ingedrukt tot het beveiligingslampje knippert.



Als u niet weet waar de [WPS]-knop zit, of als de draadloze router geen knoppen heeft, raadpleeg dan de documentatie van de draadloze router voor meer informatie.

2. Houd de knop Wi-Fi op de printer ten minste 5 seconden ingedrukt totdat de lampjes  en  afwisselend knipperen.

Het instellen van de verbinding begint. Het lampje  wordt groen als er een verbinding tot stand is gebracht.



**Opmerking:**

De printer is in een verbindingfoutstatus wanneer het lampje  uit is en het lampje  tegelijkertijd knippert. Nadat u de printerfout hebt opgelost door te drukken op de knop Wi-Fi op de printer, start u de draadloze router opnieuw, waarna u het toegangspunt dichterbij de printer zet en het nog een keer probeert. Als het nog steeds niet werkt, druk dan een netwerkverbindingsrapport af en controleer de oplossing.



## Wifi-instellingen configureren via de pincode-instelling (WPS)

U kunt verbinding maken met een draadloze router door gebruik te maken van een pincode die staat afgedrukt op het netwerkstatusvel. U kunt deze methode gebruiken als uw draadloze router WPS (Wi-Fi Protected Setup) ondersteunt. Gebruik een computer om een pincode in te voeren in de draadloze router.



1. Papier laden.

2. Houd de knop  op de printer gedurende ten minste 5 seconden ingedrukt.

Het netwerkstatusvel wordt afgedrukt.

**Opmerking:**

Wanneer u de knop  binnen 5 seconden loslaat, wordt er een netwerkverbindingsrapport afgedrukt. Let op: de pincode wordt niet in dit rapport afgedrukt.

3. Houd de knop Wi-Fi ingedrukt en druk op de knop  tot de lampjes  en  afwisselend knipperen.
4. Gebruik uw computer om de pincode (acht cijfers) die in de kolom [WPS-PIN Code] van het netwerkstatusvel wordt weergegeven in te voeren in de draadloze router. U hebt hiervoor twee minuten de tijd.

Het lampje  wordt groen als er een verbinding tot stand is gebracht.

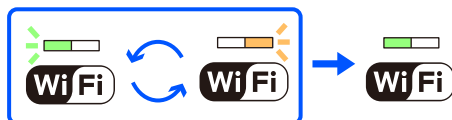

**Opmerking:**

❑ Raadpleeg de documentatie van de draadloze router voor meer informatie over het invoeren van een pincode.

- ❑ De printer is in een verbindingfoutstatus wanneer het lampje  uit is en het lampje  tegelijkertijd knippert. Nadat u de printerfout hebt opgelost door te drukken op de knop Wi-Fi op de printer, start u de draadloze router opnieuw, waarna u het toegangspunt dichterbij de printer zet en het nog een keer probeert. Als het nog steeds niet werkt, druk dan een netwerkverbindingsrapport af en controleer de oplossing.



## De status van de netwerkverbinding van de printer controleren (Netwerkverbindingsrapport)

U kunt een netwerkverbindingsrapport afdrukken om de status tussen de printer en de draadloze router te controleren.

1. Papier laden.

2. Druk op de knop .

Het netwerkverbindingsrapport wordt afgedrukt.

Als er een fout is opgetreden, controleer dan het netwerkverbindingsrapport en volg de afgedrukte oplossingen.

## Berichten en oplossingen op het netwerkverbindingssrapport

Controleer de berichten en foutcodes op het netwerkverbindingssrapport en volg dan de oplossingen.

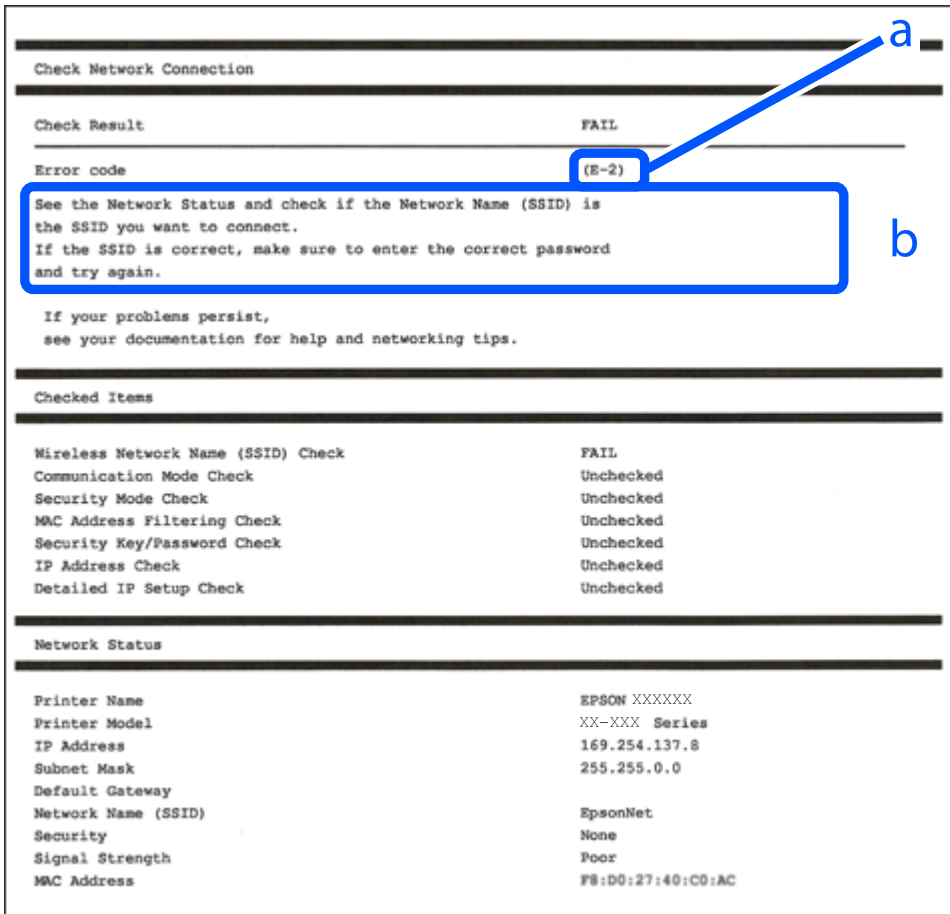

a. Foutcode

b. Berichten over de netwerkomgeving

### Gerelateerde informatie

- ➔ “E-1” op pagina 87
- ➔ “E-2, E-3, E-7” op pagina 87
- ➔ “E-5” op pagina 88
- ➔ “E-6” op pagina 88
- ➔ “E-8” op pagina 88
- ➔ “E-9” op pagina 89
- ➔ “E-10” op pagina 89
- ➔ “E-11” op pagina 90
- ➔ “E-12” op pagina 90
- ➔ “E-13” op pagina 90
- ➔ “Bericht over de netwerkomgeving” op pagina 91

## E-1

### Oplossingen:

- Controleer of de ethernetkabel op de printer en op een hub of een ander netwerkapparaat is aangesloten.
- Controleer of de hub of het andere netwerkapparaat is ingeschakeld.
- Als u de printer via Wi-Fi wilt aansluiten, configureert u de Wi-Fi-instellingen voor de printer opnieuw, aangezien deze zijn uitgeschakeld.

### Gerelateerde informatie

➔ [“Wifi-instellingen configureren via het bedieningspaneel”](#) op pagina 83

## E-2, E-3, E-7

### Oplossingen:

- Controleer of de draadloze router is ingeschakeld.
- Controleer of uw computer of apparaat correct is verbonden met de draadloze router.
- Schakel de draadloze router uit. Wacht circa 10 seconden en schakel het toegangspunt weer in.
- Plaats de printer dichterbij uw draadloze router en verwijder eventuele obstakels ertussen.
- Als u de SSID handmatig hebt ingevoerd, moet u controleren of deze correct is. Controleer het SSID-adres in het gedeelte **Netwerkstatus** van het netwerkverbindingsscherm.
- Als een draadloze router meerdere SSID's heeft, selecteert u de SSID die wordt weergegeven. Wanneer de SSID een niet-compatibele frequentie gebruikt, toont de printer deze niet.
- Als u drukknopinstellingen gebruikt om een netwerkverbinding in te stellen, controleert u of uw draadloze router WPS ondersteunt. U kunt drukknopinstelling niet gebruiken als uw draadloze router WPS niet ondersteunt.
- Controleer of de SSID alleen bestaat uit ASCII-tekens (alfanumerieke tekens en symbolen). De printer kan geen SSID weergeven die niet-ASCII-tekens bevat.
- Zorg ervoor dat u de SSID en het wachtwoord weet voordat u verbinding maakt met de draadloze router. Als u een draadloze router met de standaardinstellingen gebruikt, bevinden de SSID en het wachtwoord zich op het label op de draadloze router. Als u uw SSID en het wachtwoord niet weet, neem dan contact op met degene die de draadloze router heeft ingesteld of raadpleeg de documentatie van de draadloze router.
- Als u verbinding maakt met een SSID die is gegenereerd via tethering op een smart-apparaat, controleert u de SSID en het wachtwoord in de documentatie die is meegeleverd met het smart-apparaat.
- Als de Wi-Fi-verbinding plotseling wordt verbroken, controleert u de onderstaande omstandigheden. Als een van deze omstandigheden van toepassing is, herstelt u de netwerkinstellingen door de software van de volgende website te downloaden en uit te voeren.

<https://epson.sn> > **Instellen**

- Er is een ander smart-apparaat aan het netwerk toegevoegd met de drukknopinstallatie.
- Het wifi-netwerk is ingesteld met een andere methode dan drukknopinstallatie.

### Gerelateerde informatie

➔ [“De netwerkverbinding opnieuw instellen”](#) op pagina 82

➔ [“Wifi-instellingen configureren via het bedieningspaneel”](#) op pagina 83

## E-5

### Oplossingen:

Controleer of het beveiligingstype van de draadloze router op een van de volgende opties is ingesteld. Als dat niet het geval is, wijzigt u het beveiligingstype van de draadloze router en stelt u de netwerkinstellingen van de printer opnieuw in.

- WEP 64-bits (40-bits)
- WEP 128-bits (104-bits)
- WPA PSK (TKIP/AES)\*
- WPA2 PSK (TKIP/AES)\*
- WPA (TKIP/AES)
- WPA2 (TKIP/AES)
- WPA3-SAE (AES)

\* WPA PSK is ook bekend als WPA Personal. WPA2 PSK is ook bekend als WPA2 Personal.

## E-6

### Oplossingen:

- Controleer of MAC-adresfilter is uitgeschakeld. Als dit is ingeschakeld, registreert u het MAC-adres van de printer zodat het niet wordt gefilterd. Raadpleeg de documentatie die bij de draadloze router is geleverd voor details. U kunt het MAC-adres van de printer controleren onder het gedeelte **Netwerkstatus** in het netwerkverbindingsscherm.
- Als uw draadloze router gebruik maakt van gedeelde verificatie met WEP-beveiliging, moet u controleren of de verificatiecode en index correct zijn.
- Als het aantal te verbinden apparaten op de draadloze router kleiner is dan het aantal netwerkapparaten dat u wilt verbinden, geeft u de instellingen op de draadloze router op om het aantal te verbinden apparaten te vermeerderen. Raadpleeg de documentatie die bij de draadloze router is geleverd om instellingen op te geven.

### Gerelateerde informatie

➔ [“Instellingen voor verbinding met de computer configureren”](#) op pagina 82

## E-8

### Oplossingen:

- Schakel DHCP in op de draadloze router als IP-adres verkrijgen van de printer is ingesteld op Automatisch.
- Als de instelling IP-adres verkrijgen van de printer is ingesteld op handmatig, is het IP-adres dat u handmatig instelt ongeldig omdat het buiten bereik is (bijvoorbeeld: 0.0.0.0). Stel een geldig IP-adres in via het bedieningspaneel.



### Gerelateerde informatie

➔ “Een statisch IP-adres instellen voor de printer” op pagina 96

## E-9

### Oplossingen:

Controleer het volgende.

- Apparaten worden ingeschakeld.
- U kunt toegang krijgen tot internet en andere computer of netwerkapparaten op hetzelfde netwerk van de apparaten die u met de printer wilt verbinden.

Als u na het controleren van bovenstaande nog steeds geen verbinding krijgt tussen de printer en de netwerkapparaten, schakelt u de draadloze router uit. Wacht circa 10 seconden en schakel het toegangspunt weer in. Herstel vervolgens de netwerkinstellingen door het installatieprogramma van de volgende website te downloaden en uit te voeren.

<https://epson.sn> > Instellen

### Gerelateerde informatie

➔ “Instellingen voor verbinding met de computer configureren” op pagina 82

## E-10

### Oplossingen:

Controleer het volgende.

- Andere apparaten op het netwerk worden ingeschakeld.
- Netwerkadressen (IP-adres, subnetmasker en standaard gateway) zijn correct als u IP-adres verkrijgen van de printer hebt ingesteld op Handmatig.

Stel het netwerkadres opnieuw in als dit onjuist is. U kunt het IP-adres, het subnetmasker en de standaardgateway controleren in het gedeelte **Netwerkstatus** van het netwerkverbindingsscherm.

Als DHCP is ingeschakeld, wijzigt u de instelling IP-adres verkrijgen van de printer in Automatisch. Als u het IP-adres handmatig wilt instellen, controleert u het IP-adres van de printer in het gedeelte **Netwerkstatus** van het netwerkverbindingsscherm en selecteert u vervolgens Handmatig in het scherm Netwerkinstellingen. Stel het subnetmasker in op [255.255.255.0].

Als u hiermee nog steeds geen verbinding krijgt tussen de printer en de netwerkapparaten, schakelt u de draadloze router uit. Wacht circa 10 seconden en schakel het toegangspunt weer in.

### Gerelateerde informatie

➔ “Een statisch IP-adres instellen voor de printer” op pagina 96

## E-11

### Oplossingen:

Controleer het volgende.

- Het standaard gateway-adres is correct als u de TCP/IP-instelling van de printer instelt op Handmatig.
- Het apparaat dat is ingesteld als de standaard gateway, wordt ingeschakeld.

Stel het juiste standaard gateway-adres in. U kunt het standaard gateway-adres controleren onder het gedeelte **Netwerkstatus** in het netwerkverbindingssrapport.

### Gerelateerde informatie

➔ [“Een statisch IP-adres instellen voor de printer” op pagina 96](#)

## E-12

### Oplossingen:

Controleer het volgende.

- Andere apparaten op het netwerk worden ingeschakeld.
- De netwerkadressen (IP-adres, subnetmasker en standaard gateway) zijn correct als u ze handmatig invoert.
- De netwerkadressen voor andere apparaten (subnetmasker en standaard gateway) zijn dezelfde.
- Het IP-adres komt niet in conflict met andere apparaten.

Als u na het controleren van bovenstaande nog steeds geen verbinding krijgt tussen de printer en de netwerkkapparaten, probeert u het volgende.

- Schakel de draadloze router uit. Wacht circa 10 seconden en schakel het toegangspunt weer in.
- Configureer de netwerkinstellingen opnieuw met behulp van het installatieprogramma. U kunt dit uitvoeren vanaf de volgende website.  
<https://epson.sn> > **Instellen**
- U kunt meerdere wachtwoorden registreren op een draadloze router die het WEP-beveiligingstype gebruikt. Als er meerdere wachtwoorden zijn geregistreerd, moet u controleren of het eerste geregistreerde wachtwoord op de printer is ingesteld.

### Gerelateerde informatie

➔ [“Een statisch IP-adres instellen voor de printer” op pagina 96](#)

## E-13

### Oplossingen:

Controleer het volgende.

- Netwerkkapparaten zoals een draadloze router, hub en router, zijn ingeschakeld.

- ❑ De TCP/IP-instelling voor netwerkapparaten is niet handmatig opgegeven. (Als de TCP/IP-instelling van de printer automatisch is ingesteld terwijl de TCP/IP-instelling voor andere netwerkapparaten handmatig wordt uitgevoerd, kan het netwerk van de printer verschillen van het netwerk voor andere apparaten.)

Als dit nog steeds niet werkt nadat u het bovenstaande hebt gecontroleerd, probeert u het volgende.

- ❑ Schakel de draadloze router uit. Wacht circa 10 seconden en schakel het toegangspunt weer in.
- ❑ Configureer met behulp van het installatieprogramma netwerkinstellingen op de computer die met hetzelfde netwerk is verbonden als de printer. U kunt dit uitvoeren vanaf de volgende website.

<https://epson.sn> > Instellen

- ❑ U kunt meerdere wachtwoorden registreren op een draadloze router die het WEP-beveiligingstype gebruikt. Als er meerdere wachtwoorden zijn geregistreerd, moet u controleren of het eerste geregistreerde wachtwoord op de printer is ingesteld.

### Gerelateerde informatie

- ➔ “Een statisch IP-adres instellen voor de printer” op pagina 96
- ➔ “Instellingen voor verbinding met de computer configureren” op pagina 82

## Bericht over de netwerkomgeving

Bericht	Oplossing
De Wi-Fi-omgeving moet worden verbeterd. Schakel de draadloze router uit en vervolgens weer in. Als de verbinding niet verbetert, raadpleegt u de documentatie voor de draadloze router.	Nadat u de printer dichterbij de draadloze router hebt geplaatst en eventuele obstakels hebt verwijderd, schakelt u de draadloze router uit. Wacht circa 10 seconden en schakel het toegangspunt weer in. Als de printer nog steeds geen verbinding maakt, raadpleegt u de documentatie die bij de draadloze router is meegeleverd.
*Er kunnen niet meer apparaten aangesloten worden. Verwijder een van de apparaten als u een ander wilt toevoegen.	De computer en de smart-apparaten die tegelijkertijd kunnen worden verbonden, worden volledig verbonden in de Wi-Fi Direct (eenvoudige AP) verbinding. Om nog een computer of een ander smart device toe te voegen, moet u eerst de verbinding van een van de verbonden apparaten verbreken of een van de verbonden apparaten eerst aansluiten op een ander netwerk.  U kunt het aantal draadloze apparaten die tegelijkertijd kunnen worden aangesloten en het aantal verbonden apparaten bevestigen door het netwerkstatusvel te controleren.

## Een smart device rechtstreeks verbinden met een printer (Wi-Fi Direct)

Met Wi-Fi Direct (eenvoudig toegangspunt) kunt u een smart device rechtstreeks zonder draadloze router op de printer aansluiten en vanaf het smart device afdrukken.

### Over Wi-Fi Direct

Gebruik deze verbindingsmethode wanneer u thuis of op kantoor geen Wi-Fi hebt of wanneer u de printer en het smart device rechtstreeks met elkaar wilt verbinden. In deze modus fungeert de printer als draadloze router en kunt u maximaal vier apparaten met de printer verbinden zonder dat u een gewone draadloze router nodig hebt.

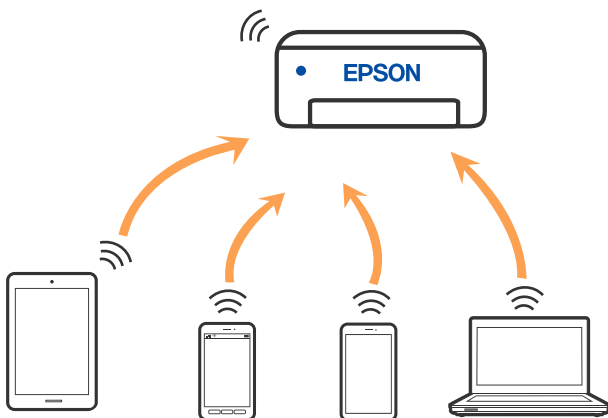

Smart devices die rechtstreeks met de printer zijn verbonden kunnen echter niet met elkaar communiceren via de printer.



De printer kan tegelijk verbinding hebben via Wi-Fi of ethernet en Wi-Fi Direct (eenvoudig toegangspunt). Als u echter een netwerkverbinding start in Wi-Fi Direct (eenvoudig toegangspunt) wanneer de printer verbinding heeft via Wi-Fi, wordt de Wi-Fi-verbinding tijdelijk verbroken.

## Verbinden met apparaten met Wi-Fi Direct

Met deze methode kunt u de printer zonder een draadloze router rechtstreeks verbinden met apparaten. De printer fungeert zelf als draadloze router.

1. Houd de knop **Wi-Fi** ingedrukt en druk op de knop  tot de lampjes  en  afwisselend knipperen.

Wacht totdat het proces is voltooid.

Het lampje  wordt groen als er een verbinding tot stand is gebracht.

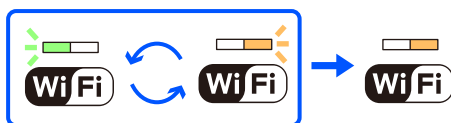

### Opmerking:

Als u Wi-Fi Direct eenmaal inschakelt, blijft deze functie ingeschakeld totdat u de standaard netwerkinstellingen herstelt.

2. Papier laden.

3. Houd de knop  op de printer gedurende ten minste 5 seconden ingedrukt.

Het netwerkstatusvel wordt afgedrukt. U kunt de SSID en het Wachtwoord voor Wi-Fi Direct (eenvoudig toegangspunt) op dit vel controleren.

4. Selecteer op het netwerkverbindingsscherm van de computer of het Wi-Fi-scherm van het smart device dezelfde SSID die op het netwerkstatusvel wordt weergegeven om verbinding te maken.

<u>&lt;Wi-Fi Direct&gt;</u>	
Wi-Fi Direct Mode	On
Communication Mode	Simple AP
Operation Mode	IEEE802.11g/n
Communication Speed	Auto
SSID	DIRECT-XXXXXXXXXX
Password	XXXXXXXXXX
Channel	11
Security Level	WPA2-PSK(AES)
Link Status	Unknown
Connected Devices	2(Max 4)
Client MAC List	9C:5C:F9:38:C3:74 20:02:AF:C1:92:6B

5. Voer op de computer of het smart device het wachtwoord in dat wordt weergegeven op het netwerkstatusvel.  
U kunt de status van Wi-Fi Direct controleren op het netwerkstatusvel.

**Opmerking:**

*Als u verbinding maakt vanaf een smart device met Wi-Fi Direct-verbinding (voor Android)*

*Als u verbinding maakt met behulp van een Android-apparaat en verbinding maakt met de printer via Wi-Fi Direct,*

knipperen de lampjes  en  op de printer tegelijkertijd.

Druk op de knop Wi-Fi om het verbindingsverzoek goed te keuren.

Druk op de knop  om het verbindingsverzoek te weigeren.

## De instellingen voor Wi-Fi Direct (eenvoudig toegangspunt) wijzigen, zoals de SSID

Wanneer een Wi-Fi Direct-verbinding (eenvoudig toegangspunt) is ingeschakeld, kunt u de Wi-Fi Direct-instellingen, zoals de netwerknaam en het wachtwoord, wijzigen.

1. Open "Web Config".
2. Meld aan als beheerder onder **Geavanceerde instellingen**.

**Opmerking:**

*Het beheerderswachtwoord is vooraf ingesteld voor de geavanceerde Instellingen in Web Config. Raadpleeg de onderstaande koppeling voor meer informatie over het beheerderswachtwoord.*

3. Selecteer **Services** > tabblad **Wi-Fi Direct**.
4. Stel de items in die u wilt wijzigen.

**Wi-Fi Direct:**

Schakelt Wi-Fi Direct in of uit.

Wanneer u deze optie uitschakelt, wordt de verbinding verbroken van alle apparaten die via Wi-Fi Direct (eenvoudig toegangspunt) met de printer zijn verbonden.

❑ **SSID:**

Wijzig de netwerknaam (SSID) voor Wi-Fi Direct (eenvoudig toegangspunt) voor het maken van verbinding met de printer in een naam naar keuze.

Wanneer u de netwerknaam (SSID) wijzigt, wordt de verbinding met alle verbonden apparaten verbroken. Gebruik de nieuwe netwerknaam (SSID) als u opnieuw verbinding wilt maken met het apparaat.

❑ **Wachtwoord:**

Wijzig het wachtwoord voor Wi-Fi Direct (eenvoudig toegangspunt) voor het maken van verbinding met de printer in een waarde naar keuze.

Wanneer u het wachtwoord wijzigt, wordt de verbinding met alle verbonden apparaten verbroken. Gebruik het nieuwe wachtwoord als u opnieuw verbinding wilt maken met het apparaat.

5. Klik op de knop **Volgende**.

Als u alle instellingen voor Wi-Fi Direct (eenvoudig toegangspunt) wilt herstellen naar de standaardwaarden, klikt u op **Standaardinstellingen herstellen**. De verbindinginformatie die is opgeslagen op de printer voor Wi-Fi Direct (eenvoudig toegangspunt) voor het smart-apparaat device, wordt verwijderd.

**Gerelateerde informatie**

➔ [“Toepassing voor het configureren van printerbewerkingen \(Web Config\)” op pagina 158](#)

---

## De verbinding van de printer toevoegen of verwijderen

### Een printer instellen op meerdere computers

Hoewel er meerdere computers kunnen worden aangesloten op dezelfde draadloze router, kan aan elke computer een andere SSID worden toegewezen.

Als de SSID's die zijn toegewezen aan de draadloze router niet worden behandeld als hetzelfde netwerk, dan wordt elke computer effectief verbonden met een ander netwerk. Wanneer u start met het instellen van de printer vanaf computer A, wordt de printer toegevoegd aan hetzelfde netwerk als computer A zodat er van de printer kan worden afgedrukt vanaf computer A.

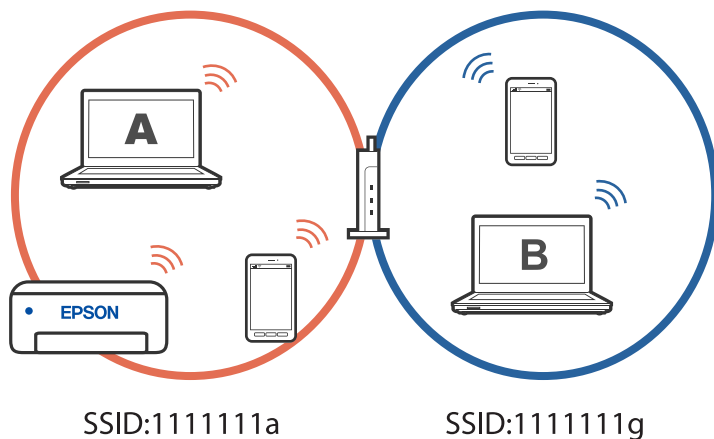

Als u daarnaast start met het instellen van de printer vanaf computer B in de hierboven weergegeven configuratie, wordt de printer ingesteld op het netwerk van computer B, zodat kan worden afgedrukt vanaf computer B, maar niet vanaf computer A.

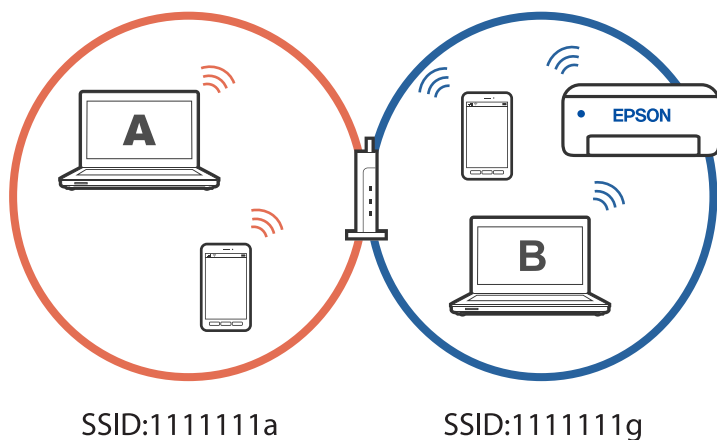

Om dit te verhinderen, start u het installatieprogramma op de computer die verbonden is met hetzelfde netwerk als de printer wanneer u een netwerkprinter wilt instellen vanaf een tweede computer. Als de printer op hetzelfde netwerk wordt gevonden, wordt de printer niet opnieuw geconfigureerd voor het netwerk en wordt de printer gebruiksklaar ingesteld.

## De verbinding wijzigen van wifi naar bekabeld LAN

Als de wifi die u gebruikt onstabiel is, of als u wilt overstappen naar een stabielere bekabelde LAN-verbinding, verbindt u de printer met uw hub of draadloze router met een LAN-kabel.

U kunt de printer gebruiken op een bekabeld LAN-netwerk.

### **Opmerking:**

Als u een statische IP-adres wilt instellen voor de printer, raadpleeg u de onderstaande verwante informatie.

### **Gerelateerde informatie**

- ➔ [“Achterzijde” op pagina 18](#)
- ➔ [“Een statisch IP-adres instellen voor de printer” op pagina 96](#)

## De verbinding wijzigen van wifi naar USB

Volg de onderstaande stappen als uw wifi-verbinding instabiel is of als u wilt overstappen op een stabielere USB-verbinding.

1. Sluit de printer met een USB-kabel aan op een computer.
2. Selecteer een printer die niet is gelabeld (XXXXX) wanneer u afdrukt via een USB-verbinding.

Afhankelijk van de versie van het besturingssysteem wordt uw printernaam of “Netwerk” weergegeven in XXXXX.

Voorbeeld van Windows 11

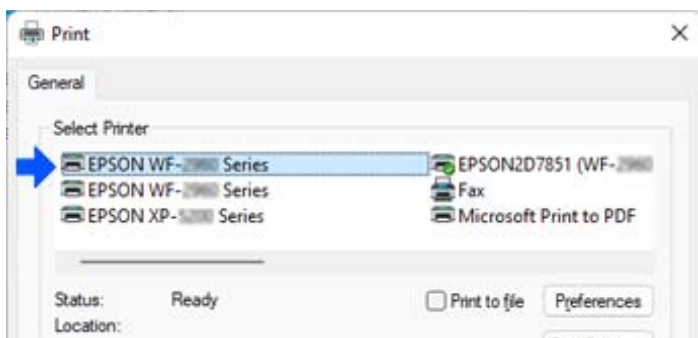

Voorbeeld van Windows 10

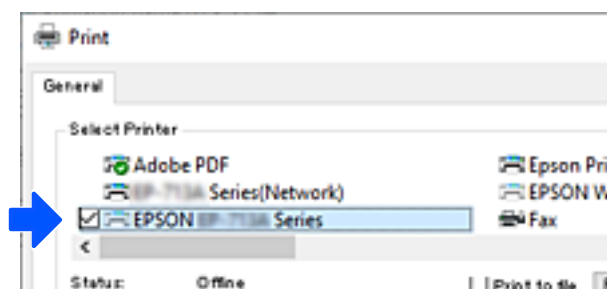

## Gerelateerde informatie

➔ [“Achterzijde” op pagina 18](#)

## Een statisch IP-adres instellen voor de printer

Met Web Config kunt u een statisch IP-adres instellen voor een printer.

1. Open Web Config.

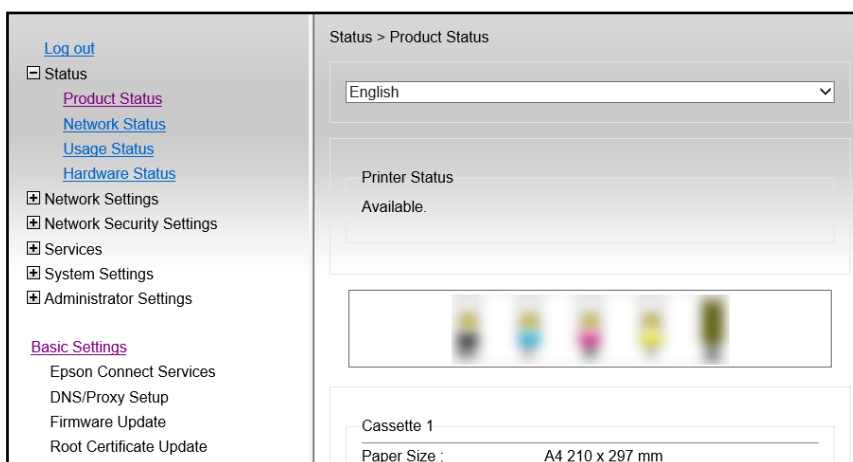



**Opmerking:**

De inhoud en items van het scherm voor Web Config verschillen afhankelijk van het model.

Als u het volgende ziet, selecteert u **Geavanceerde instellingen** in de lijst rechtsboven in het venster.

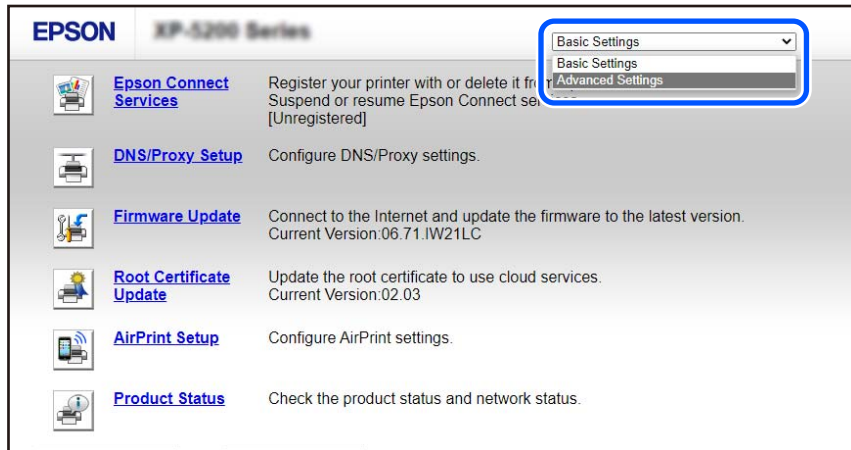

2. Meld u aan als beheerder.

**Opmerking:**

Het beheerderswachtwoord is vooraf ingesteld in **Geavanceerde instellingen** in Web Config. Raadpleeg de onderstaande koppeling voor meer informatie over het beheerderswachtwoord.

3. Selecteer **Netwerkinstellingen**.

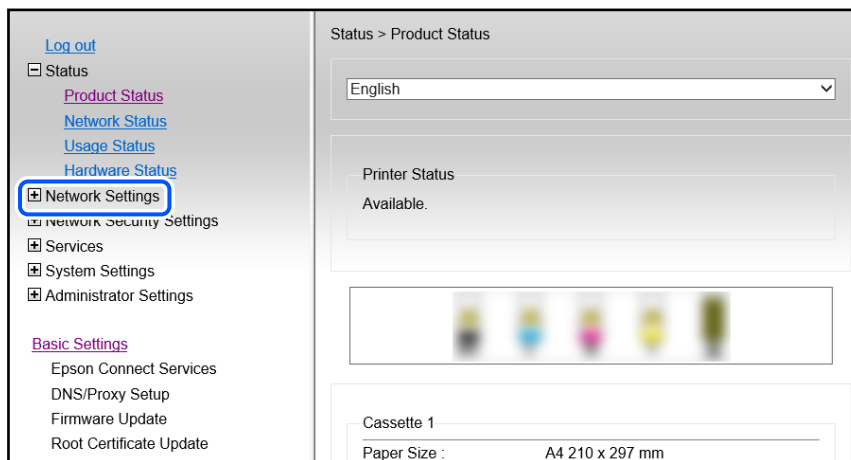

4. Selecteer **Basis**.

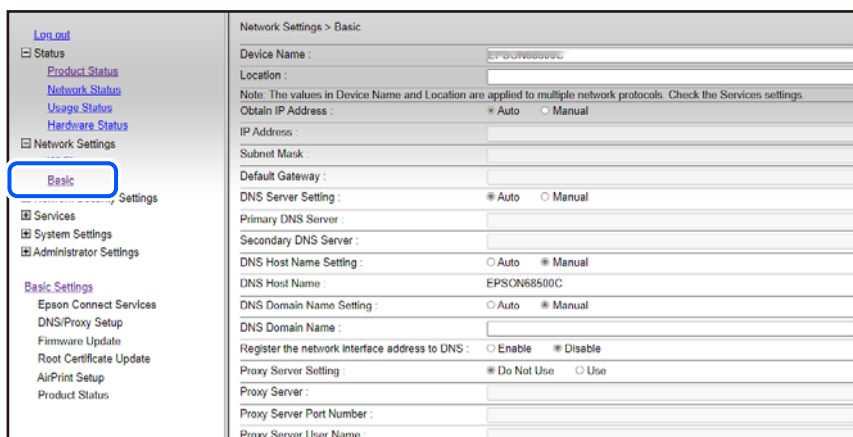

5. Selecteer **Handmatig** voor **IP-adres opvragen**.

6. Voer het IP-adres in dat u instelt in **IP-adres**.

Stel het subnetmasker, de standaardgateway, de DNS-server enz. in volgens uw netwerkomgeving.

7. Klik op **Volgende**.

8. Klik op **OK**.

De instellingen worden toegepast.

Om Web Config opnieuw te openen, geeft u het IP-adres op dat u hebt ingesteld.

**Gerelateerde informatie**

➔ [“Toepassing voor het configureren van printerbewerkingen \(Web Config\)” op pagina 158](#)

---

## De printer vervoeren en opslaan

Volg onderstaande stappen om de printer in te pakken, wanneer u de printer moet opslaan of vervoeren in verband met een verhuizing of reparatie.

1. Druk op  om de printer uit te zetten.
2. Zorg ervoor dat het aan/uit-lampje uit staat en haal dan het netsnoer uit het stopcontact.



**Belangrijk:**

Haal het netsnoer uit het stopcontact als het aan/uit-lampje uit staat. Anders keert de printkop mogelijk niet terug naar de uitgangspositie, waardoor de inkt uitdroogt en afdrucken niet meer mogelijk is.

3. Koppel alle kabels los zoals het netsnoer en de USB-kabel.
4. Zorg ervoor dat er geen geheugenapparaat is geplaatst.
5. Verwijder al het papier uit de printer.

6. Open de printerkap. Bevestig de meegeleverde beschermende materialen met tape boven op de inktcartridgehouder aan om deze aan de behuizing te bevestigen.

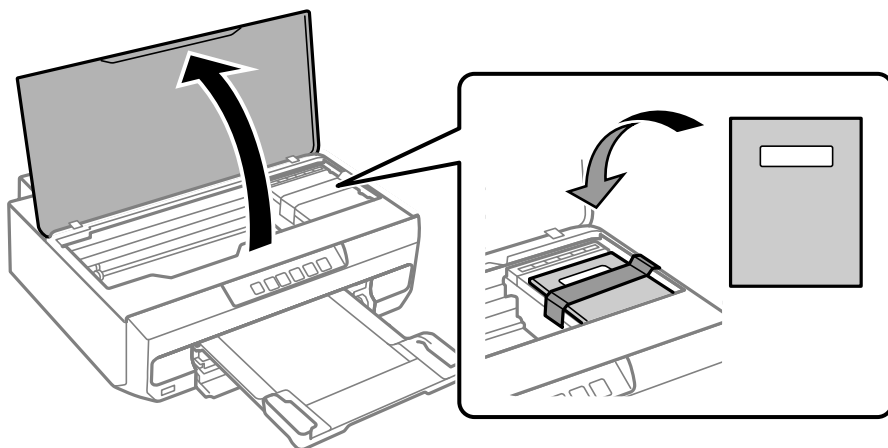

7. Sluit de printerkap.
8. Verpak de printer zoals hieronder weergegeven.

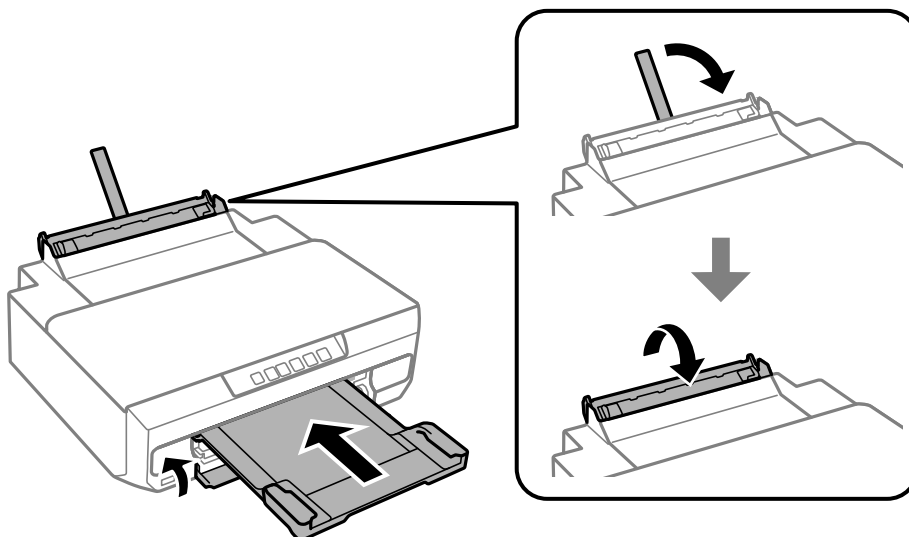

9. Plaats de printer in de doos met de beschermende materialen.

**!** **Belangrijk:**

- ❑ *Zorg er bij opslag of transport van de printer voor dat deze niet gekanteld, verticaal of ondersteboven wordt gehouden, anders kan er inkt lekken.*

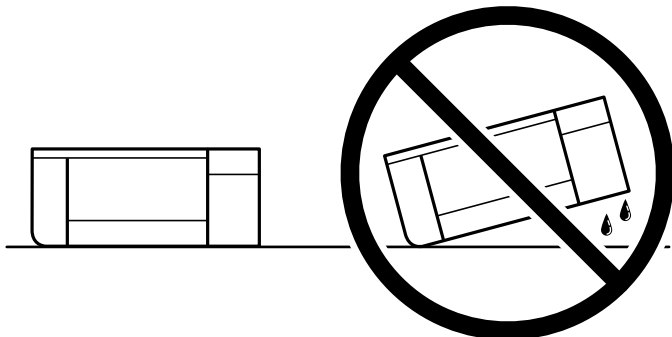

- ❑ *Laat de cartridges zitten. Als u de cartridges verwijdert, kan de printkop indrogen, waardoor afdrukken niet meer mogelijk is.*

Verwijder de tape die de inktpatroonhouder vasthoudt voordat u de printer opnieuw gebruikt. Reinig en lijn de printkop uit als de afdrukkwaliteit lager is wanneer u opnieuw afdrukt.

**Gerelateerde informatie**

- ➔ [“De printkop controleren en reinigen” op pagina 67](#)
- ➔ [“De printkop uitlijnen” op pagina 71](#)

---

# Problemen oplossen

Kan niet afdrukken. . . . .	102
Afdrukkwaliteit is slecht. . . . .	113
Kan geen papiersoort of papierbron selecteren in het printerstuurprogramma. . . . .	123
Lampjes en printerstatus controleren. . . . .	124
Papier loopt vast. . . . .	127
De inktcartridges moeten worden vervangen. . . . .	132
Kan de printer niet bedienen zoals verwacht. . . . .	144
Kan het probleem niet oplossen. . . . .	148

## Kan niet afdrukken

### Problemen oplossen

Lees dit deel als u niet kunt afdrukken zoals verwacht of als er problemen zijn bij het afdrukken. Raadpleeg het volgende voor oplossingen voor sommige algemene problemen.

#### Is de printer ingeschakeld?

- Controleer of de printer is ingeschakeld.
- Controleer of de voedingskabel correct is aangesloten.

#### Gerelateerde informatie

- ➔ [“De stroom wordt niet ingeschakeld” op pagina 144](#)
- ➔ [“Kan het probleem niet oplossen” op pagina 148](#)

#### Is er papier vastgelopen in de printer?

Als er papier is vastgelopen in de printer, kan het afdrukken niet starten. Verwijder het vastgelopen papier uit de printer.

#### Gerelateerde informatie

- ➔ [“Papier loopt vast” op pagina 127](#)

#### Werkt de printer zelf goed?

- Als de lampjes op het bedieningspaneel inschakelen of knipperen, controleert u de fout.
- Druk een statusvel af en gebruik dit om te controleren of de printer zelf correct kan afdrukken.

#### Gerelateerde informatie

- ➔ [“Lampjes en printerstatus controleren” op pagina 21](#)

#### Hebt u verbindingsproblemen?

- Controleer of de kabels correct zijn aangesloten voor alle aansluitingen.
- Controleer of het netwerkkapparaat en de USB-hub normaal werken.
- Als u een wifiverbinding hebt, moet u controleren of alle wifiverbindingsinstellingen correct zijn.
- Controleer het netwerk waarmee uw computer en printer zijn verbonden en controleer of de namen van de netwerken overeenkomen.

### Gerelateerde informatie

- ➔ “De printer kan geen verbinding maken met het netwerk” op pagina 106
- ➔ “De printer kan niet via USB worden” op pagina 106
- ➔ “De status van de netwerkverbinding van de printer controleren (Netwerkverbindingsrapport)” op pagina 85

## Zijn de afdrukgegevens correct verzonden?

- Controleer of er geen afdrukgegevens van een vorige opdracht in wacht staan.
- Controleer het printerstuurprogramma om zeker te zijn dat de printer niet offline is.

### Gerelateerde informatie

- ➔ “Er staat nog een afdruktaak in de wachtrij.” op pagina 104
- ➔ “De printer staat in de wachtstand of is offline.” op pagina 104

## De toepassing of het printerstuurprogramma werkt niet correct

### Kan niet afdrukken, ondanks dat er verbinding is (Windows)

Dit kan de volgende oorzaken hebben.

#### ■ Er is geen origineel Epson-printerstuurprogramma geïnstalleerd.

##### Oplossingen

Als er geen origineel Epson-printerstuurprogramma (EPSON XXXXX) is geïnstalleerd, zijn de functies beperkt. Het wordt aanbevolen een origineel Epson-printerstuurprogramma te gebruiken.

- ➔ “Controleer of een origineel Epson-printerstuurprogramma is geïnstalleerd — Windows” op pagina 80
- ➔ “Controleer of een origineel Epson-printerstuurprogramma is geïnstalleerd — Mac OS” op pagina 82

#### ■ Er is een probleem opgetreden met de software of gegevens.

##### Oplossingen

- Als u een afbeelding afdrukt die uit een grote hoeveelheid gegevens bestaat, kan er te weinig geheugen beschikbaar zijn. Druk de afbeelding af op een lagere resolutie of een kleiner formaat.
- Als u alle onderstaande oplossingen hebt geprobeerd en het probleem nog steeds niet is opgelost, verwijder dan het printerstuurprogramma en installeer het opnieuw
- ➔ “Controleer of een origineel Epson-printerstuurprogramma is geïnstalleerd — Windows” op pagina 80
- ➔ “Controleer of een origineel Epson-printerstuurprogramma is geïnstalleerd — Mac OS” op pagina 82
- ➔ “Toepassingen afzonderlijk installeren” op pagina 79

#### ■ Er is een probleem opgetreden met de status van de printer.

##### Oplossingen

Klik op **EPSON Status Monitor 3** in het tabblad **Hulpprogramma's** van het printerstuurprogramma en controleer de printerstatus. Als **EPSON Status Monitor 3** is uitgeschakeld, klikt u op **Extra instellingen** op het tabblad **Hulpprogramma's** en selecteert u **EPSON Status Monitor 3 inschakelen**.

## Er staat nog een afdruktaak in de wachtrij.

### Oplossingen

Klik op **Wachtrij** op het tabblad **Hulpprogramma's** van het printerstuurprogramma. Als overbodige gegevens achterblijven, selecteert u **Alle documenten annuleren** in het menu **Printer**.

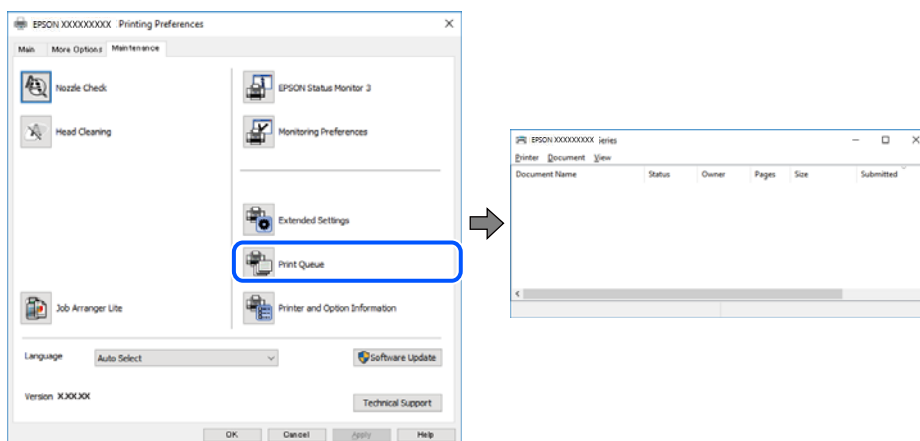

## De printer staat in de wachtstand of is offline.

### Oplossingen

Klik op **Wachtrij** op het tabblad **Hulpprogramma's** van het printerstuurprogramma.

Als de printer offline is of in wachtstand staat, schakel de relevante instelling dan uit via het menu **Printer**.

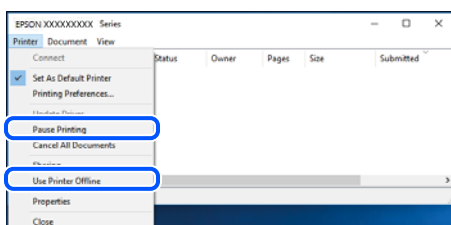

## De printer is niet geselecteerd als de standaardprinter.

### Oplossingen

Klik met de rechtermuisknop op het printerpictogram in **Configuratiescherm > Apparaten en printers weergeven** (of **Printers, Printers en faxapparaten**) en klik op **Als standaardprinter instellen**.

#### Opmerking:

Raadpleeg de volgende informatie om de juiste printer te selecteren als er meerdere printerpictogrammen zijn.

Voorbeeld)

USB-verbinding: EPSON XXXX-serie

Netwerkverbinding: EPSON XXXX-serie (netwerk)

Als u het printerstuurprogramma meerdere keren hebt geïnstalleerd, zijn er mogelijk kopieën gemaakt van het printerstuurprogramma. Als er kopieën zijn gemaakt, bijvoorbeeld met de naam "EPSON XXXX Series (kopie 1)", klikt u met de rechtermuisknop op het gekopieerde stuurprogrammapijctogram en klikt u op **Apparaat verwijderen**.



## De printerpoort is niet correct ingesteld.

### Oplossingen

Klik op **Wachtrij** op het tabblad **Hulpprogramma's** van het printerstuurprogramma.

Controleer onder **Eigenschappen > Poort** in het menu **Printer** of de printerpoort goed is ingesteld (zie hieronder).

USB-verbinding: **USBXXX**, Netwerkverbinding: **EpsonNet Print Port**

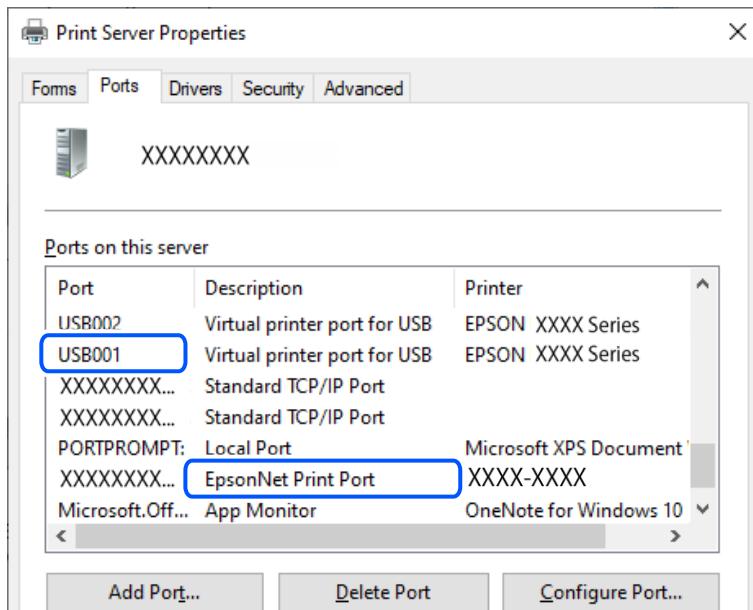

## Kan niet afdrukken, ondanks dat er verbinding is (Mac OS)

Dit kan de volgende oorzaken hebben.

## Er is geen origineel Epson-printerstuurprogramma geïnstalleerd.

### Oplossingen

Als er geen origineel Epson-printerstuurprogramma (EPSON XXXXX) is geïnstalleerd, zijn de functies beperkt. Het wordt aanbevolen een origineel Epson-printerstuurprogramma te gebruiken.

➔ [“Controleer of een origineel Epson-printerstuurprogramma is geïnstalleerd — Windows”](#) op pagina 80

➔ [“Controleer of een origineel Epson-printerstuurprogramma is geïnstalleerd — Mac OS”](#) op pagina 82

## Er is een probleem opgetreden met de software of gegevens.

### Oplossingen

Als u een afbeelding afdrukt die uit een grote hoeveelheid gegevens bestaat, kan er te weinig geheugen beschikbaar zijn. Druk de afbeelding af op een lagere resolutie of een kleiner formaat.

Als u alle onderstaande oplossingen hebt geprobeerd en het probleem nog steeds niet is opgelost, verwijder dan het printerstuurprogramma en installeer het opnieuw

➔ [“Controleer of een origineel Epson-printerstuurprogramma is geïnstalleerd — Windows”](#) op pagina 80

➔ [“Controleer of een origineel Epson-printerstuurprogramma is geïnstalleerd — Mac OS”](#) op pagina 82

➔ [“Toepassingen afzonderlijk installeren”](#) op pagina 79

### ■ Er is een probleem opgetreden met de printerstatus.

#### Oplossingen

Zorg ervoor dat de printerstatus niet **Pauze** is.

Selecteer **Systeemvoorkeuren** in het **Apple**-menu > **Printers en scanners** (of **Afdrukken en scannen, Afdrukken en faxen**) en dubbelklik op de printer. Als de printer gepauzeerd is, klikt u op **Hervatten**.

### De printer kan niet via USB worden

Dit kan de volgende oorzaken hebben.

### ■ De USB-kabel is niet correct aangesloten op de USB-poort.

#### Oplossingen

Sluit de USB-kabel goed aan tussen de printer en de computer.

### ■ Er is een probleem opgetreden met de USB-hub.

#### Oplossingen

Als u een USB-hub gebruikt, sluit u de printer direct op de computer aan.

### ■ Er is een probleem opgetreden met de USB-kabel of de USB-poort.

#### Oplossingen

Als de USB-kabel niet wordt herkend, gebruikt u een andere poort of een andere USB-kabel.

## De printer kan geen verbinding maken met het netwerk

### Belangrijkste oorzaken en oplossingen voor netwerkverbindingsproblemen

Controleer het volgende om te zien of er een probleem is met de werking of met de instellingen voor het aangesloten apparaat.

### ■ Controleer de oorzaak van de mislukte verbinding met het printernetwerk.

#### Oplossingen

Druk het controlerapport van de netwerkverbinding af om het probleem te bekijken en de aanbevolen oplossing te controleren.

Raadpleeg de volgende gerelateerde informatie voor details over het lezen van het controlerapport van de netwerkverbinding.

#### **Opmerking:**

*Als u meer informatie over de netwerkinstellingen wilt raadplegen, drukt u een netwerkstatusblad af.*

➔ [“De status van de netwerkverbinding van de printer controleren \(Netwerkverbindingsrapport\)” op pagina 85](#)

## Gebruik de Epson Printer Connection Checker om de verbinding met de computer te verbeteren. (Windows)

### Oplossingen

Afhankelijk van de resultaten van de controle kunt u het probleem oplossen.

1. Dubbelklik op het pictogram **Epson Printer Connection Checker** op het bureaublad.

Epson Printer Connection Checker wordt gestart.

Als er geen pictogram op het bureaublad staat, volgt u onderstaande methoden om Epson Printer Connection Checker te starten.

- Windows 11

Klik op de startknop en selecteer vervolgens **Alle apps > Epson Software > Epson Printer Connection Checker**.

- Windows 10

Klik op de startknop en selecteer vervolgens **Epson Software > Epson Printer Connection Checker**.

- Windows 8.1/Windows 8

Voer de naam van de software in het zoekvenster in en selecteer vervolgens het weergegeven pictogram.

- Windows 7

Klik op de startknop en selecteer vervolgens **Alle programma's > Epson Software > Epson Printer Connection Checker**.

2. Volg de instructies op het scherm om de controle uit te voeren.

#### **Opmerking:**

*Als de printernaam niet wordt weergegeven, installeert u een origineel Epson-printerstuurprogramma.*

*[“Controleer of een origineel Epson-printerstuurprogramma is geïnstalleerd — Windows” op pagina 80](#)*

Wanneer het probleem is geïdentificeerd, volgt u de oplossing die op het scherm wordt weergegeven.

Controleer het volgende voor uw situatie wanneer u het probleem niet kunt oplossen.

- De printer wordt niet herkend bij een netwerkverbinding

[“De status van de netwerkverbinding van de printer controleren \(Netwerkverbindingsrapport\)” op pagina 85](#)

- De printer wordt niet herkend bij een USB-verbinding

[“De printer kan niet via USB worden” op pagina 106](#)

- De printer wordt herkend, maar er kan niet worden afgedrukt.

[“Kan niet afdrukken, ondanks dat er verbinding is \(Windows\)” op pagina 103](#)

## Er is iets mis met de netwerkapparaten voor de wifi-verbinding.

### Oplossingen

Schakel de apparaten die u met het netwerk wilt verbinden uit. Wacht circa 10 seconden en schakel de apparaten in de volgende volgorde weer in: de draadloze router, de computer of het smart device en tenslotte de printer. Verklein de afstand tussen de printer en de computer of het smart device enerzijds en

de draadloze router anderzijds om de radiocommunicatie te vereenvoudigen, en probeer vervolgens opnieuw de netwerkinstellingen te configureren.

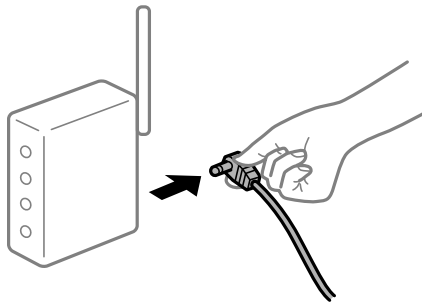

### Apparaten kunnen geen signaal ontvangen van de draadloze router, omdat ze te ver uit elkaar staan.

#### Oplossingen

Probeer het volgende als u het apparaat kunt verplaatsen.

Zet de computer of het smart device en de printer dichterbij de draadloze router. Schakel de draadloze router vervolgens uit en weer in.

### Wanneer u de draadloze router vervangt, komen de instellingen niet overeen met de nieuwe router.

#### Oplossingen

Configureer de verbindinginstellingen opnieuw, zodat deze overeenkomen met de nieuwe draadloze router.

➔ [“De netwerkverbinding opnieuw instellen” op pagina 82](#)

### De SSID's voor verbinding met de computer of het smart device en de computer verschillen.

#### Oplossingen

Wanneer u meerdere draadloze routers tegelijk gebruikt of de draadloze router meerdere SSID's heeft en apparaten met verschillende SSID's zijn verbonden, kunt u geen verbinding maken met de draadloze router.

Voorbeeld van verbinding met verschillende SSID's

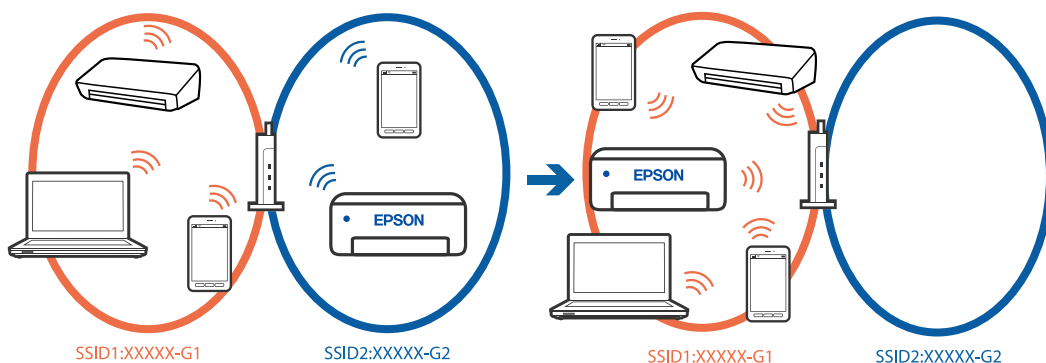

- ❑ Voorbeeld van verbinding met SSID's met een verschillend frequentiebereik

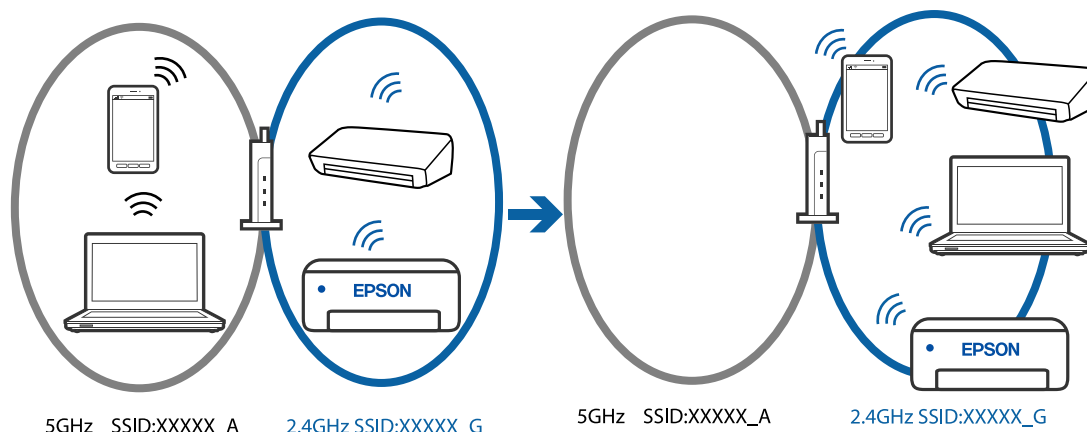

Verbind de computer of het smart device via hetzelfde SSID als de printer.

- ❑ Controleer de SSID waarmee de printer verbonden is door het controlerapport van de netwerkverbinding af te drukken.
- ❑ Op alle computers en smart-apparaten die u wilt verbinden met de printer, moet u de naam van de wifi of het netwerk waarmee u verbonden bent, controleren.
- ❑ Als de printer en uw computer of smart-apparaat zijn verbonden met verschillende netwerken, verbindt u het apparaat opnieuw met de SSID waarmee de printer verbonden is.

## Privacyscheiding is beschikbaar voor de draadloze router.

### Oplossingen

De meeste draadloze routers hebben een scheidingsfunctie die de communicatie tussen apparaten met dezelfde SSID blokkeert. Als er geen communicatie mogelijk is tussen de printer en de computer of het smart device, terwijl deze zijn verbonden met hetzelfde netwerk, schakelt u de scheidingsfunctie op de draadloze router uit. Zie voor meer informatie de bij de draadloze router geleverde handleiding.

## Het IP-adres is niet juist toegewezen.

### Oplossingen

Als het aan de printer toegewezen IP-adres 169.254.XXX.XXX is, en het subnetmasker is 255.255.0.0, is het IP-adres mogelijk niet correct toegewezen.

Druk het netwerkverbindingsrapport af en controleer vervolgens het IP-adres en het subnetmasker die aan de printer zijn toegewezen. Om het rapport van de netwerkverbinding af te drukken, drukt u op de

knop  op het bedieningspaneel van de printer.

Start de draadloze router opnieuw of stel de netwerkinstellingen van de printer opnieuw in.

➔ [“Een statisch IP-adres instellen voor de printer” op pagina 96](#)

## Het apparaat dat op de USB 3.0-poort is aangesloten, zorgt voor radiofrequentie-interferentie.

### Oplossingen

Wanneer u een apparaat aansluit op de USB 3.0-poort van een Mac, kan radiofrequentie-interferentie optreden. Ga als volgt te werk als u geen verbinding kunt maken met een draadloos netwerk (wifi) of als de bewerkingen niet zonder storingen kunnen worden uitgevoerd.

- Plaats het apparaat dat op de USB 3.0-poort is aangesloten verder weg van de computer.

## Er is een probleem opgetreden met de netwerkinstellingen op de computer of het smart-apparaat.

### Oplossingen

Probeer op uw computer of smart-apparaat een website te openen om te controleren of de netwerkinstellingen van uw apparaat correct zijn. Als u geen websites kunt openen, is er een probleem met de computer of het smart-apparaat.

Controleer de netwerkverbinding van de computer of het smart-apparaat. Raadpleeg de documentatie van de computer of het smart-apparaat voor meer informatie.

## De printer is met ethernet verbonden via apparaten die IEEE 802.3az (Energie-efficiënt Ethernet) ondersteunen.

### Oplossingen

Wanneer u de printer met ethernet verbindt via apparaten die IEEE 802.3az (Energie-efficiënt Ethernet) ondersteunen, kunnen de volgende problemen optreden, afhankelijk van de hub of router die u gebruikt.

- De verbinding kan onstabiel worden, de printer heeft verbinding, vervolgens wordt de verbinding verbroken en dit gebeurt alsmear opnieuw.
- Kan geen verbinding maken met de printer.
- De communicatiesnelheid wordt traag.

Volg de onderstaande stappen om IEEE 802.3az uit te schakelen voor de printer en maak dan verbinding.

1. Verwijder de ethernetkabel die is aangesloten op de computer en de printer.
2. Wanneer IEEE 802.3az voor de computer is ingeschakeld, schakelt u dit uit.  
Raadpleeg de documentatie van de computer voor meer informatie.
3. Sluit de computer en de printer met een ethernetkabel op elkaar aan.
4. Print via de printer een netwerkverbindingsrapport af.  
[“De status van de netwerkverbinding van de printer controleren \(Netwerkverbindingsrapport\)” op pagina 85](#)
5. Controleer het IP-adres van de printer op het netwerkverbindingsrapport.
6. Ga op de computer naar Web Config.
7. Selecteer **aanmelden** en voer het beheerderswachtwoord in.  
Start een browser en voer vervolgens het IP-adres van de printer in.  
[“Toepassing voor het configureren van printerbewerkingen \(Web Config\)” op pagina 158](#)
8. Selecteer **Netwerkinstellingen > Vast netwerk**.
9. Selecteer **Uit** voor **IEEE 802.3az**.
10. Klik op **Volgende**.
11. Klik op **OK**.

12. Verwijder de ethernetkabel die is aangesloten op de computer en de printer.
  13. Als u bij stap 2 IEEE 802.3az hebt uitgeschakeld voor de computer, schakelt u dit weer in.
  14. Sluit de ethernetkabels die u hebt verwijderd bij stap 1 aan op de computer en de printer.
- Als het probleem nog steeds optreedt, zijn het mogelijk andere apparaten dan de computer die het probleem veroorzaken.

## Papier wordt niet goed ingevoerd

### Te controleren punten

Controleer de volgende items en probeer dan de oplossingen in overeenstemming met de problemen.

#### ■ De installatieplek is niet geschikt.

##### Oplossingen

Plaats de printer op een vlakke ondergrond en gebruik deze in de aanbevolen omgevingsomstandigheden.

➔ [“Omgevingspecificaties” op pagina 164](#)

#### ■ Er wordt niet-ondersteund papier gebruikt.

##### Oplossingen

Gebruik papier dat door deze printer wordt ondersteund.

➔ [“Beschikbaar papier en capaciteiten” op pagina 152](#)

➔ [“Niet-beschikbare papiersoorten” op pagina 155](#)

#### ■ Het papier wordt niet goed verwerkt.

##### Oplossingen

Volg de voorzorgsmaatregelen voor papierverwerking.

➔ [“Voorzorgsmaatregelen voor papierverwerking” op pagina 27](#)

#### ■ Er zijn te veel vellen in de printer geladen.

##### Oplossingen

Laad niet meer dan het maximale aantal vellen dat voor het papier is opgegeven.

➔ [“Beschikbaar papier en capaciteiten” op pagina 152](#)

#### ■ Het papier glijdt weg wanneer er papierstof op de rol zit.

##### Oplossingen

Als het papier dat u tot nu toe hebt gebruikt niet goed wordt doorgevoerd, kan er papierstof aan de rol blijven kleven. Reinig de rol.

➔ [“Problemen met de papierinvoer oplossen” op pagina 65](#)

## ■ Het is onmogelijk om het papier toe te voeren bij de eerste keer.

### Oplossingen

Afhankelijk van de eigenschappen van het papier, kan commercieel beschikbaar papier mogelijk niet juist worden toegevoerd. Probeer af te drukken door de laadmethode van het papier te wijzigen in de volgorde van papercassette 1, papercassette 2 en papiertoevoer achter.

## Papier wordt schuin ingevoerd

Dit kan de volgende oorzaken hebben.

## ■ Het papier is omgekruld.

### Oplossingen

Als het papier is omgekruld of als de randen van het papier gevouwen zijn, kan het papier de printkop raken en in een hoek worden toegevoerd.

Plaats het papier op een vlakke ondergrond om te controleren of het is omgekruld. Maak het plat indien dit het geval is.

## ■ Het papier is onjuist geladen.

### Oplossingen

Laad het papier in de juiste richting en schuif de zijgeleider tegen de rand van het papier aan.

- ➔ [“Papier in de papercassette 1 plaatsen” op pagina 29](#)
- ➔ [“Papier in de papercassette 2 plaatsen” op pagina 32](#)
- ➔ [“Papier laden in de papiertoevoer achter” op pagina 36](#)

## Er worden meerdere vellen papier tegelijk uitgevoerd

Dit kan de volgende oorzaken hebben.

## ■ Het papier is vochtig.

### Oplossingen

Laad nieuw papier.

## ■ Statische elektriciteit zorgt ervoor dat papier aan elkaar plakt.

### Oplossingen

Wapper met het papier voordat u het laadt. Als het papier nog steeds niet wordt ingevoerd, laad de vellen dan één voor één.

## ■ Er worden meerdere vellen papier tegelijk ingevoerd tijdens handmatig dubbelzijdig afdrukken.

### Oplossingen

Verwijder papier dat in de papierbron is geladen voordat u opnieuw papier laadt.



## Papier wordt via de achterste papiertoevoer uitgeworpen, zonder dat er is afgedrukt

### ■ Papier is geladen voordat de achterste papiertoevoer gereed was.

#### Oplossingen

Verzend eerst de afdruktaak en laad het papier pas wanneer de printer aangeeft dat u dit moet doen.

## De schijflade wordt uitgeworpen wanneer u deze probeert te laden

### ■ De schijf is niet goed geplaatst.

#### Oplossingen

Plaats de schuif opnieuw.

➔ [“Een schijf plaatsen en verwijderen” op pagina 41](#)

### ■ De schijflade is geplaatst voordat printer gereed was.

#### Oplossingen

Plaats de schijflade pas in het apparaat wanneer dit in de instructies wordt aangegeven. Anders treedt er een fout op en wordt de lade uitgeworpen.

---

## Afdrukkwaliteit is slecht

### Er ontbreken kleuren, er is streepvorming of afdrukken vertonen onverwachte kleuren

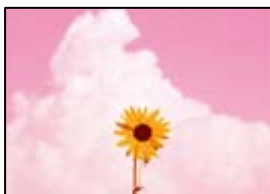

### ■ De spuitkanaaltjes van de printkop zijn mogelijk verstopt.

#### Oplossingen

Voer een spuitkanaaltjescontrole uit om te controleren of de printkoppen verstopt zijn. Voer een spuitkanaaltjescontrole uit en reinig dan de printkop als er spuitkanaaltjes van de printkop verstopt zitten. Als u de printer langere tijd niet hebt gebruikt, kunnen de spuitkanaaltjes van de printkop verstopt raken en worden inktdruppels mogelijk niet doorgelaten.

➔ [“De printkop controleren en reinigen” op pagina 67](#)

## De afdrukkwaliteit is slecht bij gebruik van zwarte inkt

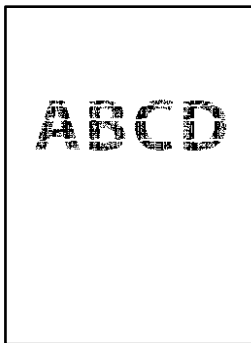

### De spuitkanaaltjes van de printkop zijn mogelijk verstopt.

- Voer een spuitkanaaltjescontrole uit om te controleren of de printkoppen verstopt zijn. Voer een spuitkanaaltjescontrole uit en reinig dan de printkop als er spuitkanaaltjes van de printkop verstopt zitten. Als u de printer langere tijd niet hebt gebruikt, kunnen de spuitkanaaltjes van de printkop verstopt raken en worden inktdruppels mogelijk niet doorgelaten.

[“De printkop controleren en reinigen” op pagina 67](#)

- Als u het probleem niet kunt oplossen door de printkop te reinigen, kunt u onmiddellijk afdrukken door zwart te maken met een combinatie van kleureninkt. Wijzig hiertoe de volgende instellingen in Windows.

Klik op **Extra instellingen** op het tabblad **Hulpprogramma's** van het printerstuurprogramma. Als u **Mengsel kleurinkten gebruiken om zwart te creëren** selecteert, kunt u afdrukken met de afdrukkwaliteit **Standaard** wanneer de **Papiertype** is ingesteld op **Gewoon papier** of **Enveloppe**.

Het probleem van verstopte spuitkanaaltjes kan niet met deze functie worden opgelost. Neem contact op met Epson Support voor reparatie om het probleem van verstopte spuitkanaaltjes te verhelpen.

### Gekleurde streepvorming zichtbaar met een tussenafstand van ongeveer 2.5 cm



Dit kan de volgende oorzaken hebben.

#### ■ De instelling voor de papiersoort komt niet overeen met het geladen papier.

##### Oplossingen

Selecteer de geschikte papiersoortinstelling voor de papiersoort die in de printer is geladen.

#### ■ De afdrukkwaliteit is te laag ingesteld.

##### Oplossingen

Wanneer u afdrukt op gewoon papier, drukt u af met een hogere kwaliteitsinstelling.

Windows

Selecteer **Hoog** op het tabblad **Kwaliteit** op het tabblad **Hoofdgroep** van het printerstuurprogramma.

Mac OS

Selecteer **Fijn** bij **Afdrukkwaliteit** in het menu **Printerinstellingen** van het dialoogvenster.

## ■ De printkop is niet goed uitgelijnd.

### Oplossingen

Lijn de printkop uit.

Windows

Klik op **Printkop uitlijnen** op het tabblad **Hulpprogramma's** van het printerstuurprogramma.

Mac OS

Selecteer **Systeemvoorkeuren** in het menu Apple > **Printers en scanners** (of **Afdrukken en scannen**, **Afdrukken en faxen**) en selecteer vervolgens de printer. Klik op **Opties en toebehoren** > **Hulpprogramma** > **Open Printerhulpprogramma** en klik vervolgens op **Printkop uitlijnen**.

## Onscherpe afdrukken, verticale strepen of verkeerde uitlijning



enthalten alle  
Aufdruck. W  
↓ 5008 "Regel

Dit kan de volgende oorzaken hebben. Controleer de oorzaken en volg de oplossingen in volgorde vanaf het begin.

## ■ De printkop is niet goed uitgelijnd.

### Oplossingen

Lijn de printkop uit.

Windows

Klik op **Printkop uitlijnen** op het tabblad **Hulpprogramma's** van het printerstuurprogramma.

Mac OS

Selecteer **Systeemvoorkeuren** in het menu Apple > **Printers en scanners** (of **Afdrukken en scannen**, **Afdrukken en faxen**) en selecteer vervolgens de printer. Klik op **Opties en toebehoren** > **Hulpprogramma** > **Open Printerhulpprogramma** en klik vervolgens op **Printkop uitlijnen**.

## ■ De instelling voor bidirectioneel afdrukken is ingeschakeld.

### Oplossingen

Als de afdrukkwaliteit niet is verbeterd na uitlijning van de printkop, schakelt u de instelling voor bidirectioneel afdrukken uit.

Bidirectioneel (of snel) afdrukken wil zeggen dat de printkop in beide richtingen afdrukt. Verticale lijnen worden mogelijk niet goed uitgelijnd. Wanneer u deze instelling uitschakelt, kan de afdruksnelheid afnemen. De afdrukkwaliteit blijft echter hetzelfde.

Windows

Hef de selectie op van **Bidirectioneel afdrukken** op het tabblad **Meer opties** van de het printerstuurprogramma.

Mac OS

Selecteer **Systeemvoorkeuren** in het menu Apple > **Printers en scanners** (of **Afdrukken en scannen, Afdrukken en faxen**) en selecteer vervolgens de printer. Klik op **Opties en toebehoren** > **Opties** (of **Stuurprogramma**). Selecteer **Uit** voor **Afdrukken met hoge snelheid**.

## Er is niets afgedrukt op het papier

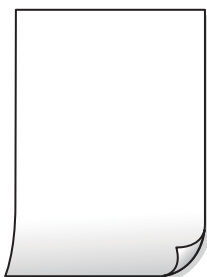

### De spuitkanaaltjes van de printkop zijn mogelijk verstopt.

#### Oplossingen

Voer eerst de spuitkanaaltjescontrole uit en daarna Krachtige reiniging als de spuitkanaaltjes van de printkop verstopt zijn.

➔ [“De printkop controleren en reinigen” op pagina 67](#)

➔ [“Krachtige reiniging uitvoeren” op pagina 69](#)

### De afdrukinstellingen en het papierformaat in de printer verschillen.

#### Oplossingen

Pas de afdrukinstellingen aan het papierformaat in de printer aan. Laad papier dat overeenkomt met de afdrukinstellingen, in de printer.

### Er worden meerdere vellen papier tegelijkertijd ingevoerd in de printer.

#### Oplossingen

Raadpleeg de volgende informatie om te voorkomen dat meerdere vellen papier tegelijkertijd worden ingevoerd in de printer.

➔ [“Er worden meerdere vellen papier tegelijk uitgevoerd” op pagina 112](#)

## Afgedrukt in een hoek



### ■ Het papier is omgekruld.

#### Oplossingen

Als het papier is omgekruld of als de randen van het papier gevouwen zijn, kan het papier de printkop raken en in een hoek worden toegevoerd.

Plaats het papier op een vlakke ondergrond om te controleren of het is omgekruld. Maak het plat indien dit het geval is.

### ■ Het papier is onjuist geladen.

#### Oplossingen

Laad het papier in de juiste richting en schuif de zijgeleider tegen de rand van het papier aan.

- ➔ [“Papier in de papercassette 1 plaatsen” op pagina 29](#)
- ➔ [“Papier in de papercassette 2 plaatsen” op pagina 32](#)
- ➔ [“Papier laden in de papiertoevoer achter” op pagina 36](#)

## Papier vertoont vlekken of is bekrast



Dit kan de volgende oorzaken hebben.

### ■ Papier is onjuist geladen.

#### Oplossingen

Wanneer u horizontale streepvorming ziet (loodrecht op de afdrukrichting) of wanneer u vlekken krijgt op de boven- of onderkant van het papier, laad het papier dan in de juiste richting en schuif de zijgeleiders tegen het papier.

- ➔ [“Papier in de papercassette 1 plaatsen” op pagina 29](#)
- ➔ [“Papier in de papercassette 2 plaatsen” op pagina 32](#)
- ➔ [“Papier laden in de papiertoevoer achter” op pagina 36](#)

## ■ De papierbaan is vies.

### Oplossingen

Wanneer u verticale streepvorming (horizontaal op de afdrukrichting) of vlekken op het papier ziet, reinig dan de papierbaan.

➔ [“Het papiertraject reinigen” op pagina 71](#)

## ■ Het papier is omgekruld.

### Oplossingen

Plaats het papier op een vlakke ondergrond om te controleren of het is omgekruld. Maak het plat indien dit het geval is.

## ■ De printkop wrijft over het oppervlak van het papier.

### Oplossingen

Als u afdrukt op dik papier, bevindt de printkop zich dicht bij het afdrukkoppervlak en kan het papier slijtplekken vertonen. Schakel in dit geval de instelling in die dit kan voorkomen. Als u deze functie inschakelt, neemt de afdrukkwaliteit of de afdruksnelheid mogelijk af.

#### Windows

Klik op het tabblad **Extra instellingen** van het printerstuurprogramma op **Hulpprogramma's** en selecteer **Dik papier en enveloppes**.

#### Mac OS

Selecteer **Systeemvoorkeuren** in het menu Apple > **Printers en scanners** (of **Afdrukken en scannen**, **Afdrukken en faxen**) en selecteer vervolgens de printer. Klik op **Opties en toebehoren** > **Opties** (of **Stuurprogramma**). Selecteer **Aan** voor **Dik papier en enveloppes**.

## ■ De achterzijde van het papier is afgedrukt voordat de inkt op de andere zijde droog was.

### Oplossingen

Zorg ervoor dat de inkt volledig gedroogd is voordat u het papier opnieuw laadt bij het handmatig dubbelzijdig afdrukken.

## Afgedrukte foto's zijn plakkerig



## ■ Er is op de verkeerde zijde van het fotopapier afgedrukt.

### Oplossingen

Controleer of u op de afdrukzijde afdrukt. Wanneer u op de verkeerde zijde van fotopapier afdrukt, moet u de papierbaan reinigen.

➔ [“Het papiertraject reinigen” op pagina 71](#)

## Afbeeldingen of foto's worden afgedrukt met de verkeerde kleuren



Dit kan de volgende oorzaken hebben.

### De spuitkanaaltjes van de printkop zijn mogelijk verstopt.

#### Oplossingen

Voer een spuitkanaaltjescontrole uit om te controleren of de printkoppen verstopt zijn. Voer een spuitkanaaltjescontrole uit en reinig dan de printkop als er spuitkanaaltjes van de printkop verstopt zitten. Als u de printer langere tijd niet hebt gebruikt, kunnen de spuitkanaaltjes van de printkop verstopt raken en worden inktdruppels mogelijk niet doorgelaten.

➔ [“De printkop controleren en reinigen” op pagina 67](#)

### Kleurcorrectie is toegepast.

#### Oplossingen

Bij het afdrukken vanuit het Windows-printerstuurprogramma, wordt de automatische fotoaanpassingsinstelling van Epson standaard toegepast, afhankelijk van de papiersoort. Pas de instelling eventueel aan.

Selecteer op het tabblad **Meer opties Aangepast** in **Kleurcorrectie**, en klik vervolgens op **Geavanceerd**. Wijzig de instelling **Scèncorrectie** in **Automatisch** naar een van de andere opties. Als aanpassing van deze instelling niet werkt, gebruik dan een andere kleurcorrectiemethode dan **PhotoEnhance** in **Kleurenbeheer**.

➔ [“De afdrukkleur aanpassen” op pagina 60](#)

## De kleuren van de afdruk verschillen van die op het beeldscherm



## De kleureigenschappen voor het weergaveapparaat dat u gebruikt, zijn niet goed aangepast.

### Oplossingen

Weergaveapparaten zoals computerschermen hebben hun eigen weergave-eigenschappen. Als het scherm niet goed is gekalibreerd, wordt de afbeelding niet met de juiste helderheid en kleuren weergegeven. Pas de eigenschappen van het apparaat aan. Doe vervolgens het volgende.

#### Windows

Open het venster van het printerstuurprogramma, selecteer **Aangepast** als instelling voor **Kleurcorrectie** op het tabblad **Meer opties** en klik vervolgens op **Geavanceerd**. Selecteer **EPSON Standaard** voor **Kleurenmodus**.

#### Mac OS

Open het afdrukdialoogvenster. Selecteer **Kleurenopties** in het snelmenu en klik vervolgens op de pijl naast **Extra instellingen**. Selecteer **EPSON Standaard** voor **Modus**.

## Het weergaveapparaat werkt met extern licht.

### Oplossingen

Vermijd direct zonlicht en bevestig de afbeelding wanneer u zeker bent van een juiste belichting.

## Het weergaveapparaat heeft een hoge resolutie.

### Oplossingen

Kleuren kunnen afwijken van wat u ziet op een smart device zoals een smartphone of tablet met een hoog-resolutiescherm.

## Het weergaveapparaat en de printer hebben verschillende processen voor het produceren van kleuren.

### Oplossingen

De kleuren op een scherm zijn niet precies hetzelfde als de kleuren op papier omdat het weergaveapparaat en de printer verschillende processen voor het produceren van kleuren hebben. Pas de kleureigenschappen aan, zodat de kleuren identiek zijn.

## Kan niet afdrukken zonder marges



## Randloos afdrukken is niet ingesteld in de afdrুকinstellingen.

### Oplossingen

Geef in de afdrুকinstellingen aan dat u randloos wilt afdrukken. Als u een papiersoort selecteert waarvoor randloos afdrukken niet mogelijk is, kunt u **Randloos** niet selecteren. Selecteer een papiersoort waarvoor randloos afdrukken wordt ondersteund.



Windows

Selecteer **Randloos** op het tabblad **Hoofdgroep** van het printerstuurprogramma.

Mac OS

Selecteer randloos papierformaat bij **Papierformaat**.

➔ [“Papier voor randloos afdrukken” op pagina 154](#)

## Randen van de afbeelding vallen weg bij het randloos afdrukken



### ■ Het uitstekende gebied wordt bijgesneden, omdat de afbeelding iets wordt vergroot.

#### Oplossingen

Selecteer een kleinere vergroting.

Windows

Klik op **Instellingen** naast het selectievakje **Randloos** op het tabblad **Hoofdgroep** van het printerstuurprogramma en wijzig vervolgens de instellingen.

Mac OS

Pas de instelling **Uitbreiding** aan in het menu **Printerinstellingen** van het afdrukvenster.

### ■ De beeldverhouding van de afbeeldingsgegevens en het papierformaat verschilt.

#### Oplossingen

Als de afbeeldingsgegevens en het papierformaat niet dezelfde beeldverhouding hebben, wordt de lange zijde van de afbeelding bijgesneden als deze buiten de lange zijde van het papier steekt.

## Positie, formaat of marges van de afdruk zijn niet juist

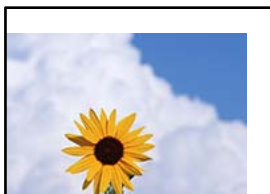

Dit kan de volgende oorzaken hebben.



## De afgedrukte afbeelding is omgekeerd

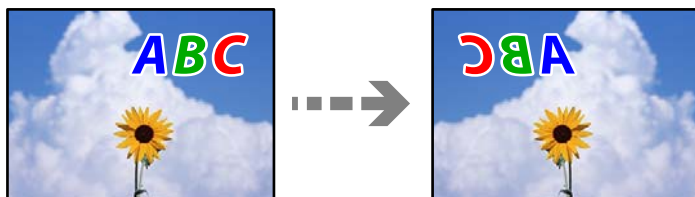

### ■ In de afdrukinstellingen is ingesteld dat de afbeelding horizontaal moet worden geplaatst.

#### Oplossingen

Hef de selectie van instellingen voor het spiegelen van afbeeldingen op in het printerstuurprogramma of de toepassing.

Windows

Hef de selectie op van **Spiegel afbeelding** op het tabblad **Meer opties** van de het printerstuurprogramma.

Mac OS

Hef de selectie op van **Spiegel afbeelding** in het menu **Printerinstellingen** van het afdrukdialog.

## Mozaïekachtige patronen op de afdrucken



### ■ Afbeeldingen of foto's met een lage resolutie zijn afgedrukt.

#### Oplossingen

Gebruik gegevens met een hoge resolutie als u afbeeldingen of foto's afdrukt. Hoewel ze op het scherm goed lijken, hebben afbeeldingen op websites vaak een lage resolutie. Hierdoor kan de afdrukkwaliteit afnemen.

---

## Kan geen papiersoort of papierbron selecteren in het printerstuurprogramma

### Er is geen origineel Epson-printerstuurprogramma geïnstalleerd.

Als er geen origineel Epson-printerstuurprogramma (EPSON XXXXX) is geïnstalleerd, zijn de functies beperkt. Het wordt aanbevolen een origineel Epson-printerstuurprogramma te gebruiken.

#### Gerelateerde informatie

➔ [“Controleer of een origineel Epson-printerstuurprogramma is geïnstalleerd — Windows”](#) op pagina 80

➔ “Controleer of een origineel Epson-printerstuurprogramma is geïnstalleerd — Mac OS” op pagina 82

## Lampjes en printerstatus controleren

Lampjes op het bedieningspaneel geven de status van de printer aan.

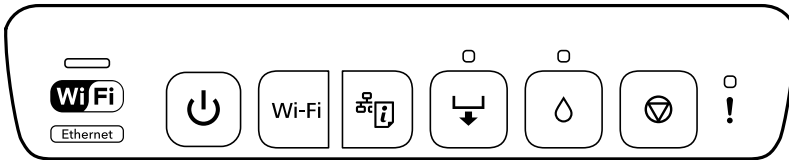

### Status Normaal



Lampje	Status
	 De printer is verbonden met een draadloos (wifi-) netwerk of Ethernet Als de printer tegelijkertijd verbonden is met wifi en een bedrade LAN, dan heeft de bedrade LAN-verbinding prioriteit.
	 De printer is verbonden met een netwerk in de modus Wi-Fi Direct (eenvoudig toegangspunt).
	 De printer is verbonden via USB.

### Status Storing

Als er een storing optreedt, begint het lampje te branden of te knipperen. Op het computerscherm wordt meer informatie over de fout weergegeven.







: aan

: knippert langzaam

: knippert snel

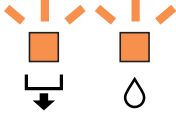
Lampje	Status	Oplossingen
	De printerkap is open.	Sluit de printerkap.

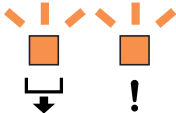
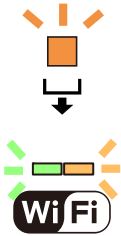
Lampje	Status	Oplossingen
	De uitvoerlade is niet volledig uitgeschoven.	Schuif de uitvoerlade helemaal uit.
	Er is geen papier geladen of meer dan één vel tegelijk ingevoerd.	Laad papier in papercassette 1 of 2, en druk vervolgens op de knop  .
	U kunt vanuit de papiertoevoer achter afdrukken.	Laad een enkel vel papier en druk vervolgens op de knop  .
	U kunt de schijflade plaatsen.	Laad de schijflade en druk vervolgens op de knop  .
	De schijflade is niet juist geplaatst.	Controleer de richting en de voor-/achterzijde van de schijflade, laad deze opnieuw en druk vervolgens op de knop  .
	Het papier is niet juist in de papiertoevoer op de achterzijde geladen of er is een papierstoring opgetreden.	Verwijder het vastgelopen papier. Laad een enkel vel papier juist in de papiertoevoer achter en druk vervolgens op de knop  .
	Er zijn afdrukgegevens verzonden vanaf een niet ondersteund printerstuurprogramma.	Druk op de knop  om het afdrukken te stoppen.
	Het papierformaat dat u hebt geladen, ondersteunt geen 2-zijdig afdrukken.	Laad het juiste papierformaat en druk vervolgens op de knop  .
	Papier is uitgeworpen omdat het te diep in de papiertoevoer achter zit.	Laad het papier juist in de papiertoevoer achter en druk vervolgens op de knop  .
	Er is geen schijf geladen of er is een niet-ondersteunde schijf geladen.	Laad op juiste wijze een schijf en druk vervolgens op de knop  .
	Er is een papierstoring opgetreden.	Verwijder het vastgelopen papier en druk vervolgens op de knop  .
	Er is een cartridge opgebruikt of er is onvoldoende inkt in de cartridge om inkt te kunnen laden.	Vervangen door een nieuwe cartridge. <a href="#">"Inkcartridges vervangen (wanneer het inktlampje brandt of knippert)" op pagina 138</a>
	Een van de cartridges is niet geïnstalleerd.	
	De inktcartridge wordt niet herkend, zelfs niet als u een nieuwe inktcartridge installeert.	Installeer de inktcartridge opnieuw.
	Er kan geen krachtige reiniging worden uitgevoerd omdat een inktcartridge bijna is opgebruikt.	Druk op de knop  om de fout te wissen. Vervang door een nieuwe inktcartridge om krachtige reiniging uit te voeren. Raadpleeg het volgende om nu de inktcartridge te vervangen. <a href="#">"Inkcartridges vervangen (wanneer het inktlampje brandt of knippert)" op pagina 138</a>

Lampje	Status	Oplossingen
	Een van de cartridges is bijna opgebruikt. U kunt blijven afdrukken tot het lampje  begint te branden.	Nieuwe cartridge bij de hand houden. U kunt het inktpeil controleren op de computer. Raadpleeg het volgende om nu de inktcartridge te vervangen. <a href="#">"Inktcartridges vervangen (wanneer het inktlampje brandt of knippert)" op pagina 138</a>
	Tegelijk knipperend: Een inktkussentje nadert het einde van zijn levensduur.	Het inktkussentje moet worden vervangen. Neem contact op met Epson of een erkende Epson-serviceprovider om het inktkussentje te vervangen*. Dit onderdeel kan niet door de gebruiker worden vervangen. Wanneer op de computer een bericht wordt weergegeven dat u kunt doorgaan met afdrukken, drukt u op de knop  om door te gaan met afdrukken. De lampjes voor foutindicatie stoppen voorlopig met knipperen. Totdat het inktkussentje wordt vervangen, zullen de lampjes echter nog regelmatig blijven knipperen.
	Tegelijk knipperend: Krachtige reiniging kan niet worden uitgevoerd omdat een inktkussentje van de printer het einde van zijn levensduur nadert.	Druk op de knop  om de fout te wissen. Om krachtig reinigen uit te voeren, moet het inktkussentje worden vervangen. Neem contact op met de klantenservice van Epson.
	Een niet ondersteund apparaat is aangesloten op de USB-poort voor externe interface.	Sluit een apparaat, zoals een digitale camera die PictBridge ondersteunt, aan op de USB-poort voor externe interface.
	Er is een USB-hub aangesloten op met de USB-poort voor externe interface.	De USB-poort voor externe interface ondersteunt geen USB-hubs. Sluit rechtstreeks een USB-kabel aan.
	Het apparaat dat is aangesloten op de USB-poort voor externe interface reageert niet.	Sluit een apparaat, zoals een digitale camera die PictBridge ondersteunt, aan op de USB-poort voor externe interface. Controleer of het aangesloten apparaat normaal werkt, zoals het batterijvermogen.
	Er is een USB-kabel aangesloten op de USB-poort voor externe interface wanneer PictBridge verbinding maakt via een netwerk.	Verwijder de USB-kabel uit de USB-poort voor de externe interface.
	Er is een fout opgetreden tijdens verbinding maken met een wifi-netwerk.	Let op de volgende punten om opnieuw een wifi-netwerk op te stellen. <input type="checkbox"/> Stel het wifi-toegangspunt in op de wifi-installatiemodus. <input type="checkbox"/> Verklein de afstand tussen het wifi-toegangspunt en de printer tot binnen 3 meter en probeer vervolgens opnieuw.

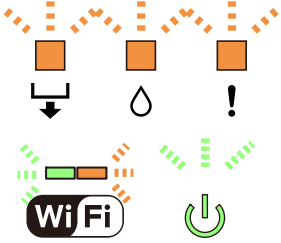
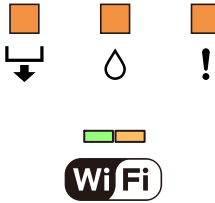
Lampje	Status	Oplossingen
	Er is een beveiligingsfout opgetreden tijdens verbinding maken met een wifi-netwerk.	Mogelijk is op hetzelfde moment een ander wifi-netwerkapparaat verbonden met het wifi-netwerk. Probeer het later nogmaals.
	Er is een printerfout opgetreden.	Schakel de printer uit, controleer dat er geen papier is vastgelopen in de printer en schakel vervolgens de printer opnieuw in.  Neem contact op met de ondersteuning van Epson als de storing niet is opgelost.
	De firmware-update is mislukt (herstelmodus).	Volg de onderstaande stappen om opnieuw te proberen de firmware bij te werken.  1. Sluit de computer met een USB-kabel op de printer aan.  2. Raadpleeg de instructies op de website van Epson om de nieuwste firmware te downloaden en begin deze te installeren.  Raadpleeg de instructies op de downloadpagina voor meer details.

\* Bij sommige afdrukcycli kan een heel klein beetje overtollige inkt op het inktkussentje komen. Om te voorkomen dat er inkt uit het kussentje lekt, is de printer ontworpen om het afdrukken te stoppen wanneer het kussentje de limiet bereikt. Of en hoe vaak dit nodig is, hangt af van het aantal pagina's dat u afdrukt, het soort materiaal waarop u afdrukt en het aantal reinigingsprocedures dat door het apparaat wordt uitgevoerd. Dat het kussentje moet worden vervangen, wil niet zeggen dat uw printer niet meer volgens de specificaties functioneert. Als het kussentje moet worden vervangen, wordt er op de printer een melding weergegeven. Het kussentje kan alleen worden vervangen door een erkende Epson-serviceprovider. De kosten voor deze vervanging vallen niet onder de garantie van Epson.

## Papier loopt vast

Controleer de foutmelding die op het bedieningspaneel wordt weergegeven en volg de instructies om het vastgelopen papier, inclusief afgescheurde stukjes, te verwijderen. Verwijder hierna de foutmelding.



### Let op:

*Raak nooit de knoppen van het bedieningspaneel aan als u met uw hand in de printer zit. Als de printer begint te werken, kunt u zich verwonden. Raak de uitstekende delen niet aan om verwondingen te voorkomen.*



### Belangrijk:

*Verwijder voorzichtig het vastgelopen papier. Als u het papier krachtig verwijdert, kunt u de printer beschadigen.*

## Vastgelopen papier verwijderen

 **Let op:**

*Raak nooit de knoppen van het bedieningspaneel aan als u met uw hand in de printer zit. Als de printer begint te werken, kunt u zich verwonden. Raak de uitstekende delen niet aan om verwondingen te voorkomen.*

1. Verwijder de achterpaneel.

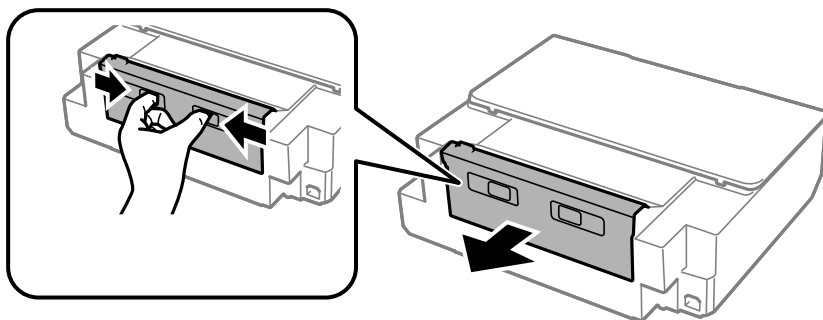

2. Verwijder het vastgelopen papier.

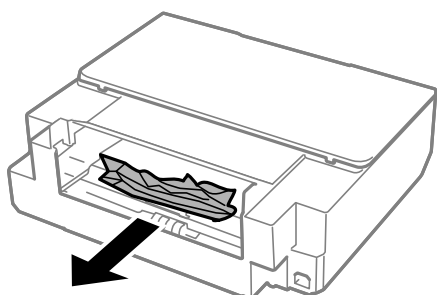

3. Verwijder het vastgelopen papier uit de achterpaneel.

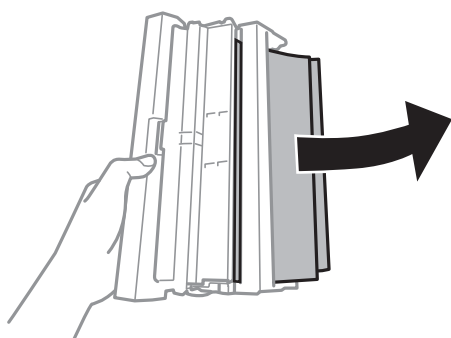



4. Open het deksel van de achterpaneel.

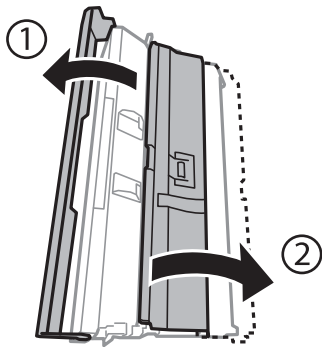

5. Verwijder het vastgelopen papier.

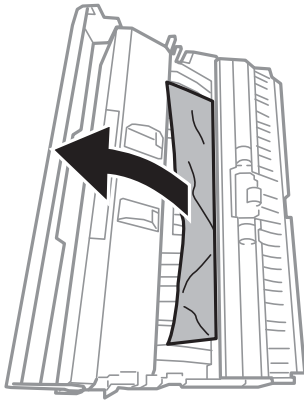

6. Sluit het deksel van de achterpaneel en laad de achterpaneel in de printer.

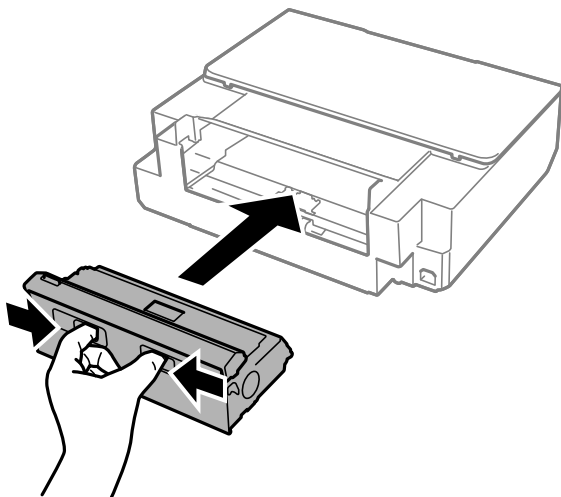

7. Open de printerkap.

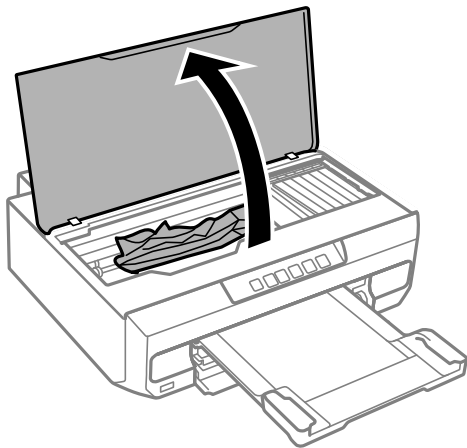

8. Verwijder het vastgelopen papier.

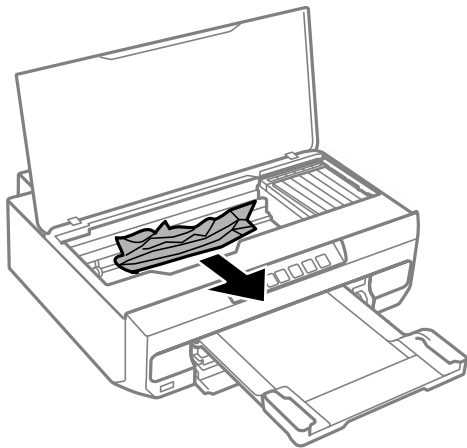

**!** **Belangrijk:**

*Raak de witte, platte kabel en het doorzichtige folie binnen in de printer niet aan. Dit kan een storing veroorzaken.*

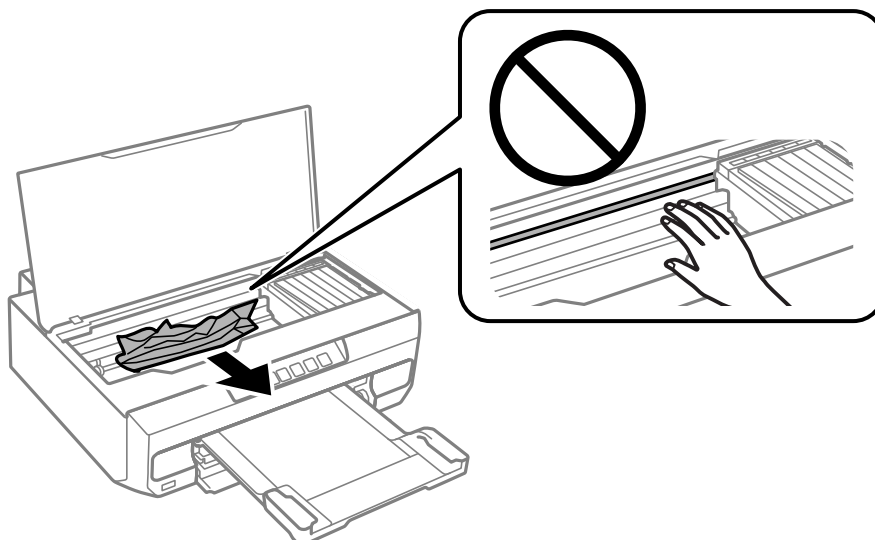

9. Sluit de printerkap.

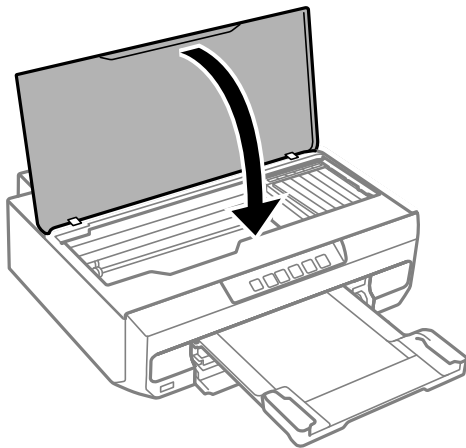

10. Sluit de uitvoerlade.

11. Trek de papercassette uit de printer.

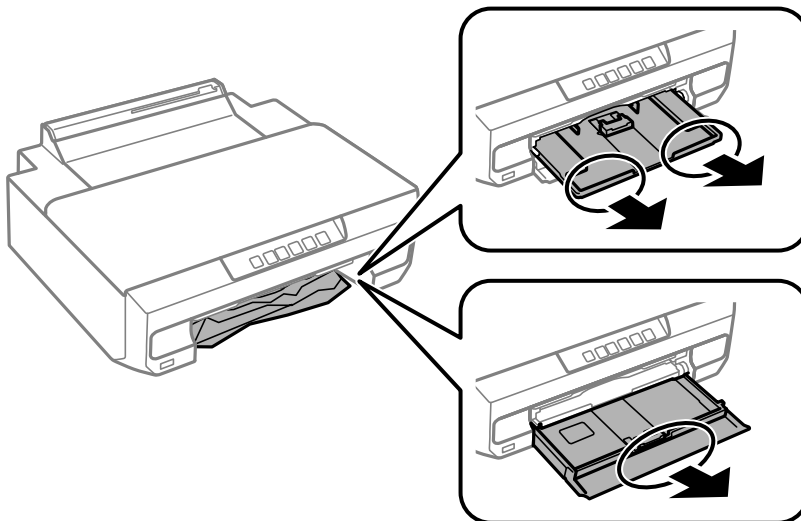

12. Verwijder het vastgelopen papier.

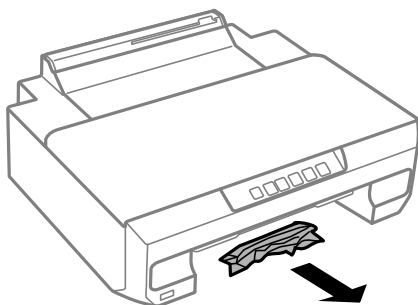

13. Lijn de randen van het papier uit en schuif de zijgeleiders tegen de randen van het papier aan.

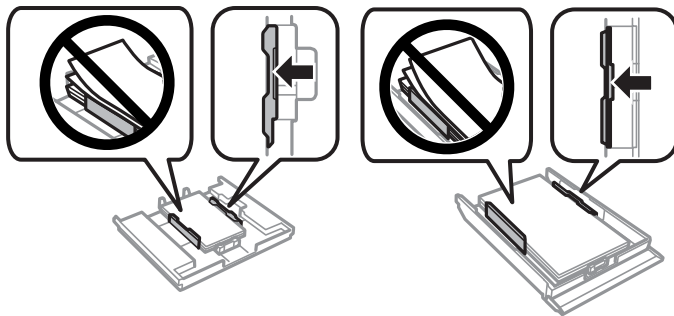

14. Laad de papercassette in de printer.

## Voorkomen dat papier vastloopt

Controleer het volgende. Als papier vaak vastloopt.

- Plaats de printer op een vlakke ondergrond en gebruik deze in de aanbevolen omgevingsomstandigheden.  
“Omgevingspecificaties” op pagina 164
- Gebruik papier dat door deze printer wordt ondersteund.  
“Beschikbaar papier en capaciteiten” op pagina 152
- Volg de voorzorgsmaatregelen voor papierverwerking.  
“Voorzorgsmaatregelen voor papierverwerking” op pagina 27
- Laad het papier in de juiste richting en schuif de zijgeleider tegen de rand van het papier aan.  
“Papier in de papercassette 1 plaatsen” op pagina 29  
“Papier in de papercassette 2 plaatsen” op pagina 32  
“Papier laden in de papertoevoer achter” op pagina 36
- Laad niet meer dan het maximale aantal vellen dat voor het papier is opgegeven.
- Laad één blad papier per keer wanneer u meerdere bladen laadt.
- Controleer of de instellingen voor het papierformaat en de papiersoort overeenkomen met het papierformaat en de papiersoort in de printer.  
“Lijst met papiersoorten” op pagina 28
- Reinig de roller in de printer.  
“Problemen met de papierinvoer oplossen” op pagina 65

---

## De inktcartridges moeten worden vervangen

### Vorzorgsmaatregelen voor inktcartridges

#### Vorzorgsmaatregelen voor de opslag van inkt

- Houd de inktcartridges uit de buurt van direct zonlicht.
- Bewaar de inktcartridges niet bij hoge temperaturen of temperaturen onder het vriespunt.

- Voor het beste resultaat raadt Epson aan om inktcartridges op te gebruiken voordat de houdbaarheidsdatum op de verpakking is verstreken of binnen zes maanden na openen van de verpakking (wat zich het eerst voordoet).
- Voor de beste resultaten bewaart u inktpatroonverpakkingen met de onderkant naar beneden.
- Laat cartridges voor gebruik ten minste drie uur op kamertemperatuur komen.
- Open de verpakking niet totdat u klaar bent om het inktpatroon in de printer te plaatsen. Het inktpatroon is vacuüm verpakt om de betrouwbaarheid ervan te garanderen. Als u een inktpatroon lange tijd onverpakt laat voordat u het gebruikt, is normaal afdrukken niet mogelijk.

### Vorzorgsmaatregelen voor het vervangen van inktpatronen

- Schud inktpatronen niet nadat u de verpakking hebt geopend, omdat ze kunnen lekken.
- Raak de in de figuur getoonde onderdelen niet aan. Omdat dit de normale werking kan schaden.

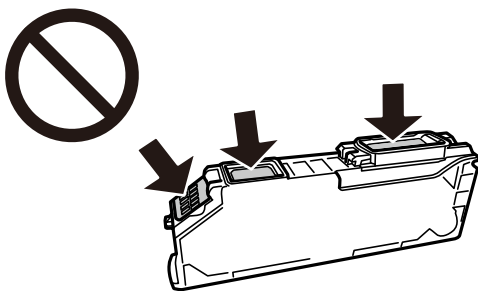

- Installeer alle cartridges, anders kunt u niet afdrukken.
- Vervang inktpatronen niet met de stroom uitgeschakeld. Verplaats de printkop niet handmatig; anders kunt u de printer beschadigen.
- Nadat u het inktpatroon hebt geplaatst, blijft het aan/uit-lampje knipperen terwijl de printer inkt laadt. Schakel de printer niet uit terwijl de inkt wordt geladen. Als het laden van de inkt niet wordt voltooid, kunt u mogelijk niet afdrukken.
- Zorg ervoor dat er altijd inktpatronen in de printer zijn geplaatst en schakel de printer niet uit tijdens het vervangen van inktpatronen. Anders droogt de inkt uit die in de spuitkanaaltjes van de printkop achterblijft en kunt u mogelijk niet afdrukken.
- Zorg dat er geen stof of objecten in de inktpatroonhouder komt. Alles wat in de houder terechtkomt, kan een negatieve invloed hebben op de afdrukresultaten of kan ertoe leiden dat u niet kunt afdrukken. Als er iets in de houder terechtkomt, verwijdert u het voorzichtig.
- Als u het inktpatroon verwijdert uit de printer voor later gebruik of om het weg te gooien, zorg dan dat u de klep weer terugplaatst op de inkttoevoerpoort van het inktpatroon om te voorkomen dat de inkt uitdroogt of om te voorkomen dat omliggende gebieden inktvlekken krijgen.

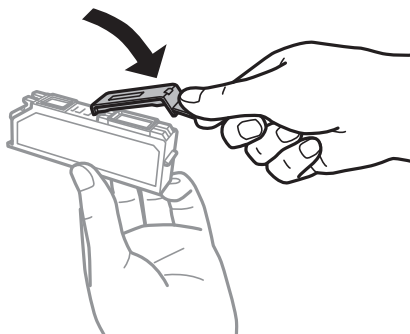

- Als u een inktcartridge uit de printer verwijdert om deze later weer te gebruiken, wordt door Epson aangeraden de cartridge zo snel mogelijk op te maken.
- Deze printer gebruikt inktpatronen die zijn uitgerust met een groene chip die informatie bijhoudt, zoals de hoeveelheid resterende inkt voor elk inktpatroon. Dit betekent dat zelfs wanneer het inktpatroon uit de printer wordt verwijderd voordat het leeg is, u het inktpatroon nog steeds kunt gebruiken nadat u het weer in de printer plaatst. Er kan echter inkt worden gebruikt wanneer u een inktpatroon terugplaatst om de printerprestaties te garanderen.
- Voor een optimale efficiëntie van de inkt verwijdert u een inktpatroon alleen wanneer u het wilt vervangen. Inktpatronen met een lage inktstatus kunnen niet worden gebruikt wanneer u ze terugplaatst.
- Voor een optimale afdrukkwaliteit en bescherming van de printkop blijft een variabele inktreserve in de cartridge achter op het moment waarop de printer aangeeft dat u de cartridge moet vervangen. De opgegeven capaciteiten bevatten deze reserve niet.
- Haal de inktcartridges niet uit elkaar en breng geen wijzigingen aan cartridges aan. Daardoor kan normaal afdrucken onmogelijk worden.
- U kunt de cartridges die bij de printer zijn geleverd, niet ter vervanging gebruiken.
- Vervang de inktcartridges één voor één, en zo snel mogelijk. Als u twee of meer cartridges tegelijk vervangt, of als het vervangen langer duurt, wordt mogelijk inkt gebruikt om de goede werking van de printer te garanderen. Zorg altijd dat er inktpatronen in de printer zijn geplaatst.

### **Inktverbruik**

- Voor optimale prestaties van de printkop wordt er tijdens onderhoudsactiviteiten een beetje inkt gebruikt uit alle cartridges. Er kan ook inkt worden gebruikt wanneer u inktcartridges vervangt of de printer inschakelt.
- Wanneer u in monochroom of grijswaarden afdrukt, is het mogelijk kleureninkt te gebruiken in plaats van zwarte inkt, afhankelijk van de instellingen van het papierstype of de afdrukkwaliteit. Dit is omdat kleureninkt wordt gemengd om zwart te creëren.
- De inkt in de cartridges die bij de printer zijn geleverd, wordt deels verbruikt bij de installatie van de printer. De printkop in uw printer is volledig met inkt geladen om afdrucken van hoge kwaliteit te bezorgen. Bij dit eenmalige proces wordt een bepaalde hoeveelheid inkt verbruikt. Met de gebruikte cartridge kunnen daarom wellicht minder pagina's worden afgedrukt dan met volgende cartridges.
- De opgegeven capaciteit hangt af van de afbeeldingen die u afdrukt, het papier dat u gebruikt, hoe vaak u afdrukt en de omgeving (bijvoorbeeld temperatuur) waarin u de printer gebruikt.

## **Inktcartridges vervangen (wanneer het inktlampje uit is)**



### **Let op:**

*Pas bij het sluiten van de printerkap op dat uw vingers niet klem komen te zitten. Anders kunt u zich verwonden.*

1. Open de printerkap.

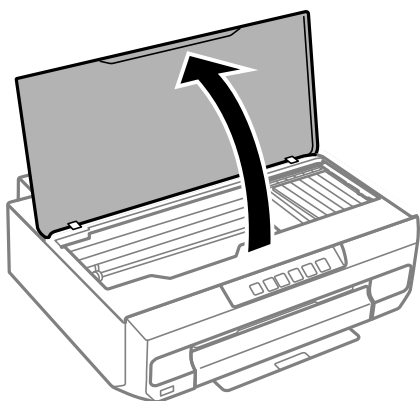

2. Houd de knop  gedurende 10 seconden ingedrukt.

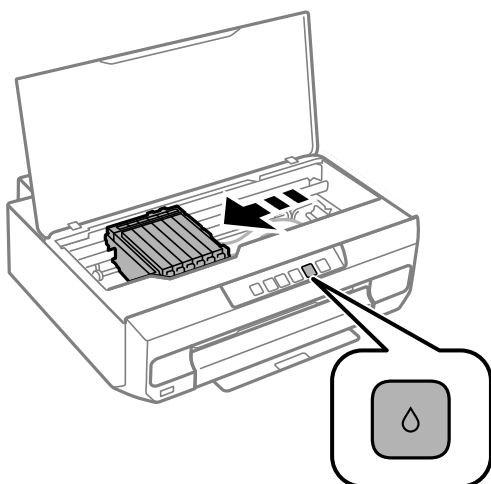

Druk op de knop .

De inktcartridgehouder gaat naar het pictogram . U kunt cartridges in deze positie niet vervangen.

Druk opnieuw op de knop .

De inktcartridgehouder gaat naar het vervangingspositie.

**Opmerking:**

*Als u het vervangen van cartridges wilt annuleren, laat u de cartridges gewoon zitten en zet u de printer uit.*

3. Haal de nieuwe inktcartridge uit de verpakking.

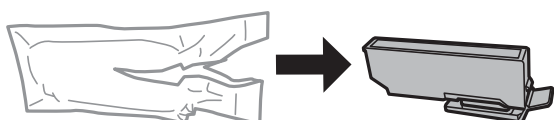

**Belangrijk:**

*Schud inktpatronen niet nadat u de verpakking hebt geopend, omdat ze kunnen lekken.*

4. Til de kap van de inktcartridge op en verwijder deze.

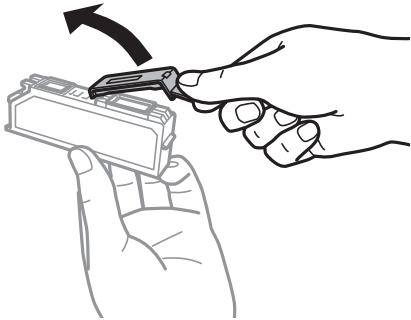

**!** **Belangrijk:**

*Raak de in de figuur getoonde onderdelen niet aan. Omdat dit de normale werking kan schaden.*

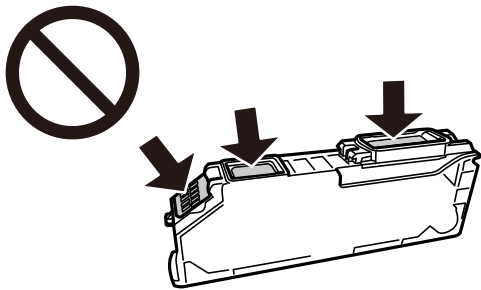

5. Druk op het lipje om de inktcartridge te verwijderen en til deze in de diagonale richting om te verwijderen.

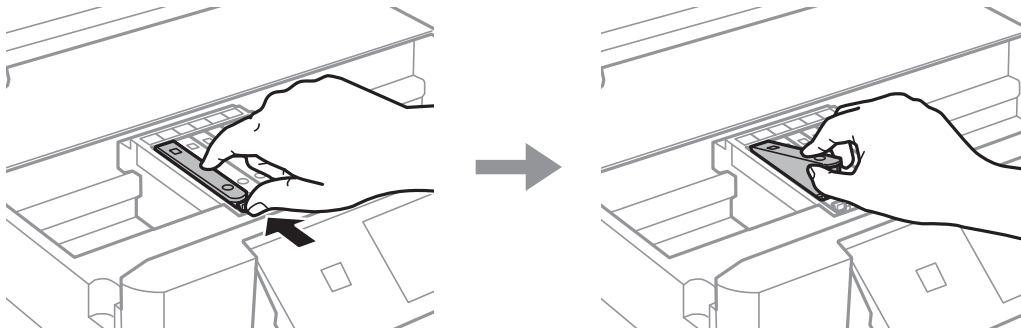



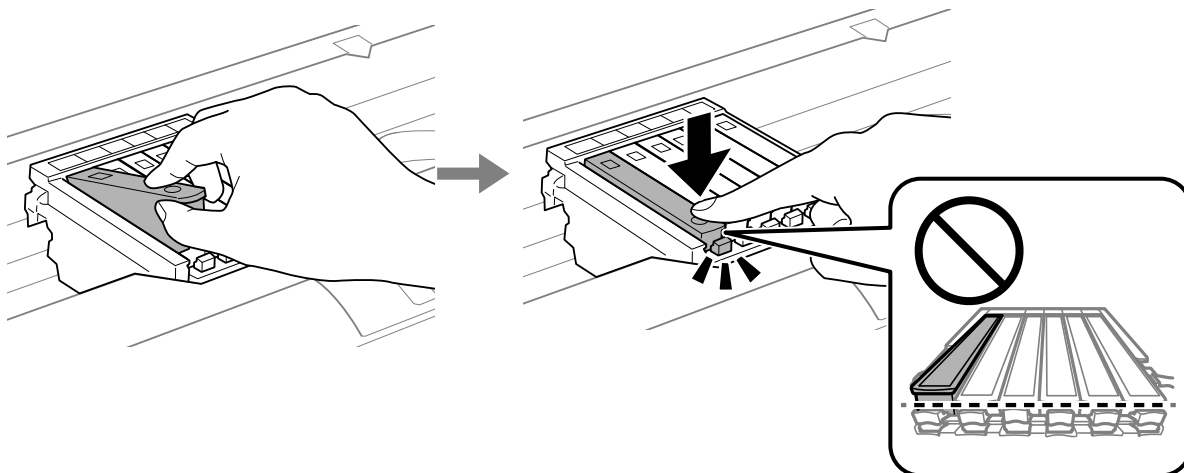

6. Plaats de nieuwe inktcartridge in diagonale richting vanaf de puntzijde en druk er voorzichtig op. Als het juist is geplaatst, hoort u een “klikgeluid”.

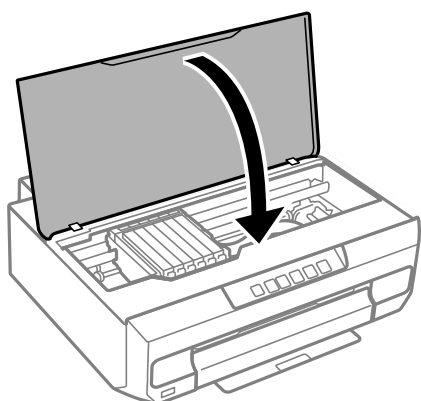

7. Sluit de printerkap.



8. Druk op de knop .

Het laden van de inkt start.



**Belangrijk:**

*Nadat u de inktcartridge hebt geplaatst, blijft het aan/uit- en inktlampje knipperen terwijl de printer inkt laadt. Schakel de printer niet uit terwijl de inkt wordt geladen. Het laden duurt ongeveer twee minuten. Als het laden van de inkt niet wordt voltooid, kunt u mogelijk niet afdrucken.*

**Opmerking:**

*Als het lampje  niet uit gaat, moet u de inktcartridge verwijderen en opnieuw installeren.*

**Gerelateerde informatie**

- ➔ [“Voorzorgsmaatregelen voor inktcartridges” op pagina 132](#)
- ➔ [“Codes van de cartridges” op pagina 156](#)

## Inktcartridges vervangen (wanneer het inktlampje brandt of knippert)

 **Let op:**

*Pas bij het sluiten van de printerkap op dat uw vingers niet klem komen te zitten. Anders kunt u zich verwonden.*

1. Open de printerkap.

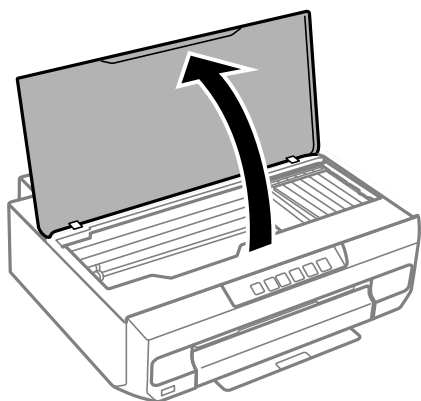



2. Verplaats de inktcartridgehouder met de knoppen op de printer.

**Opmerking:**

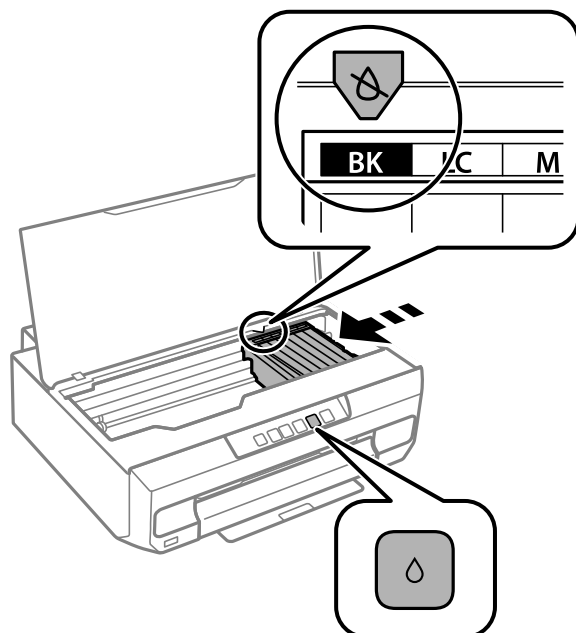

*Vervang de cartridge die stopt bij het pictogram . Als er meer lege cartridges zijn, gaan de desbetreffende cartridges naar het pictogram  telkens wanneer u op de knop  drukt.*



- Als het lampje  brandt (een of meerdere inktcartridges zijn leeg)

Druk op de knop . De inktcartridgehouder gaat naar het pictogram . U kunt cartridges in deze positie niet vervangen. Ga naar de volgende stap.

- ❑ Als het lampje  knippert (een of meerdere inktcartridges zijn bijna leeg)

Druk op de knop . De inktcartridgehouder gaat naar het pictogram . U kunt cartridges in deze positie niet vervangen. Ga naar de volgende stap.

**Opmerking:**

*Als u het vervangen van cartridges wilt annuleren, laat u de cartridges gewoon zitten en zet u de printer uit.*

3. Druk opnieuw op de knop .  
De inktcartridgehouder gaat naar het vervangingspositie.

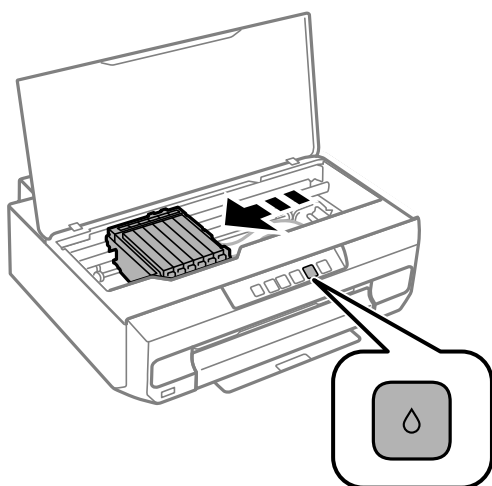

4. Haal de nieuwe inktcartridge uit de verpakking.

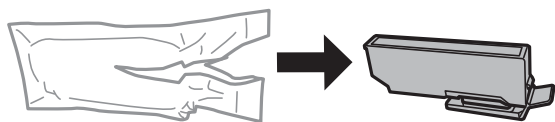

**!** **Belangrijk:**

*Schud inktpatronen niet nadat u de verpakking hebt geopend, omdat ze kunnen lekken.*

5. Til de kap van de inktcartridge op en verwijder deze.

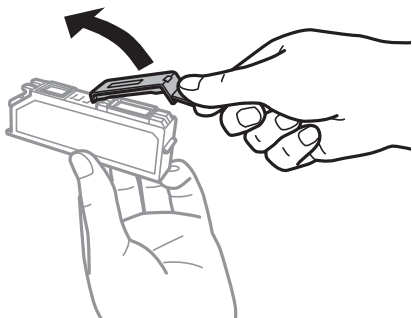

**!** **Belangrijk:**

*Raak de in de figuur getoonde onderdelen niet aan. Omdat dit de normale werking kan schaden.*

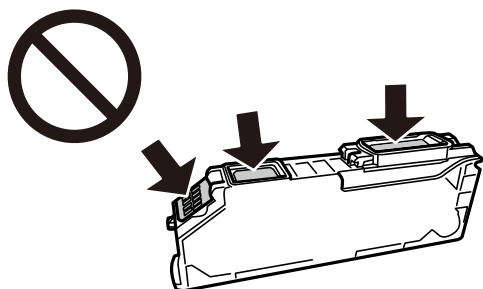

6. Druk op het lipje om de inktcartridge te verwijderen en til deze in de diagonale richting om te verwijderen.

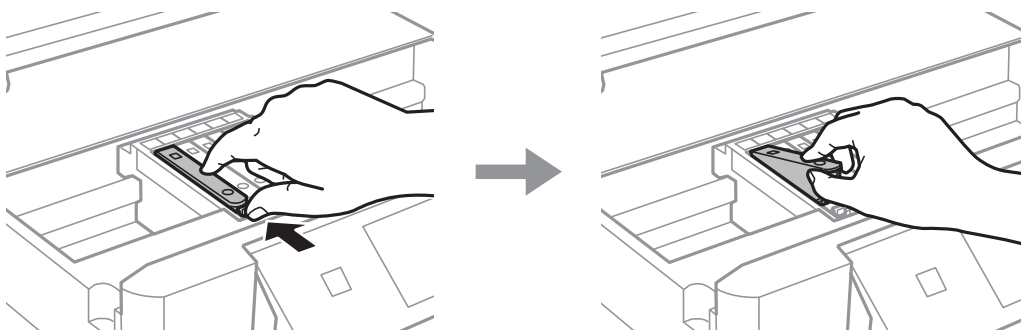

7. Plaats de nieuwe inktcartridge in diagonale richting vanaf de puntzijde en druk er voorzichtig op. Als het juist is geplaatst, hoort u een “klikgeluid”.

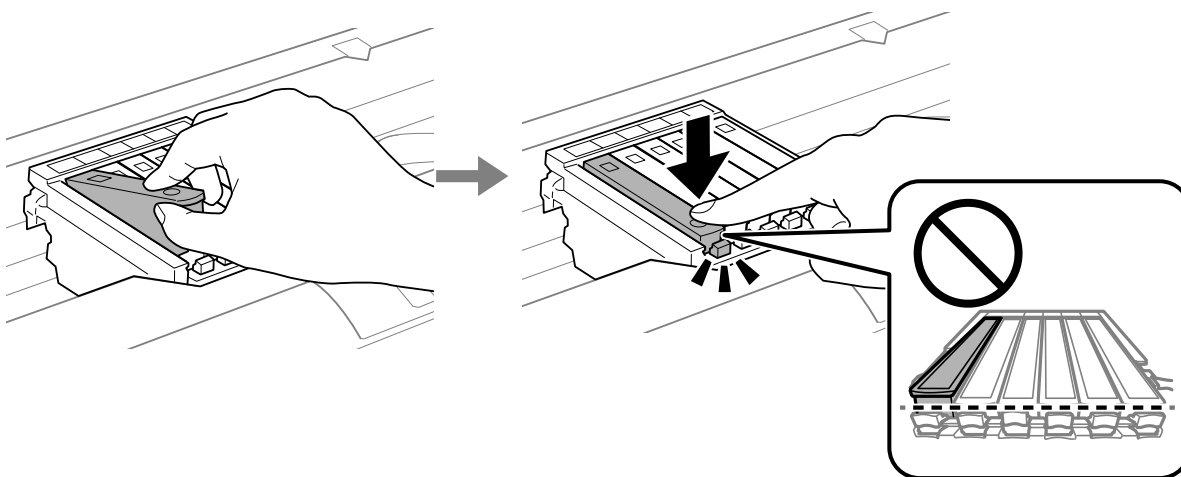

8. Sluit de printerkap.

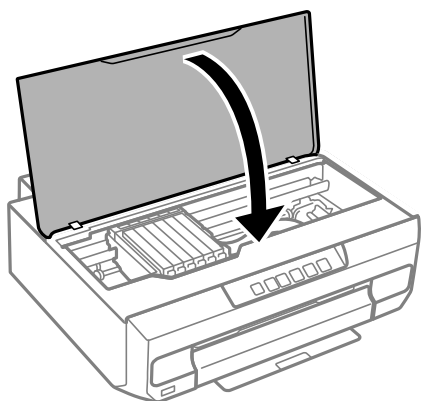

9. Het laden van de inkt start.



**Belangrijk:**

Nadat u de inktcartridge hebt geplaatst, blijft het aan/uit- en inktlampje knipperen terwijl de printer inkt laadt. Schakel de printer niet uit terwijl de inkt wordt geladen. Het laden duurt ongeveer twee minuten. Als het laden van de inkt niet wordt voltooid, kunt u mogelijk niet afdrucken.

**Opmerking:**

Als het lampje  niet uit gaat, moet u de inktcartridge verwijderen en opnieuw installeren.

**Gerelateerde informatie**

- ➔ [“Voorzorgsmaatregelen voor inktcartridges” op pagina 132](#)
- ➔ [“Codes van de cartridges” op pagina 156](#)

## Tijdelijk doorgaan met afdrucken zonder inktcartridges te vervangen

### Tijdelijk met zwarte inkt afdrucken

Als de kleureninkt leeg is en er nog zwarte inkt over blijft, kunt u de volgende instellingen gebruiken om voor een korte tijd alleen met zwarte inkt af te drukken.

- Type papier: Gewoon papier, Enveloppe
- Kleur: zwart-wit of Grijswaarden
- Randloos: niet geselecteerd
- EPSON Status Monitor 3: ingeschakeld (tijdens afdrucken via het printerstuurprogramma in Windows.)

Aangezien deze functie slechts ca. vijf dagen beschikbaar is, moet u de lege cartridge zo snel mogelijk vervangen.

**Opmerking:**

- Als **EPSON Status Monitor 3** is uitgeschakeld, opent u het printerstuurprogramma, klikt u op **Extra instellingen** op het tabblad **Hulpprogramma's** en selecteert u **EPSON Status Monitor 3 inschakelen**.
- De beschikbare periode varieert naargelang de gebruiksomstandigheden.

## Gerelateerde informatie

➔ “Tijdelijk doorgaan met afdrucken met alleen zwarte inkt (Windows)” op pagina 142

### ***Tijdelijk doorgaan met afdrucken met alleen zwarte inkt (Windows)***

Voer een van de volgende handelingen uit.

Als het volgende venster wordt weergegeven, selecteert u **Afdrukken in zwart-wit**.

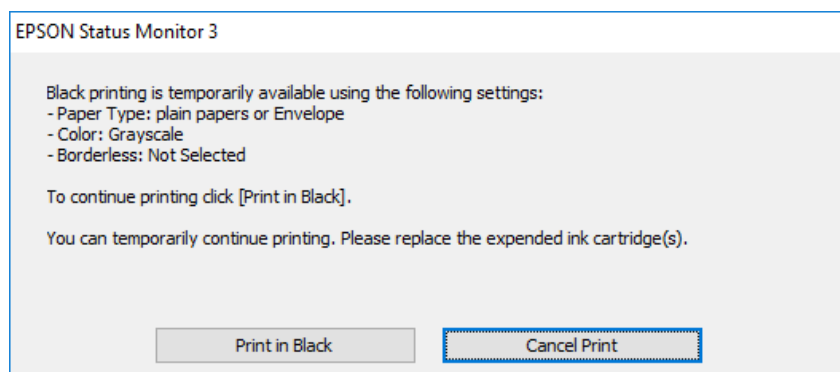

Als het volgende venster verschijnt, stop dan met afdrucken. Hervat vervolgens het afdrucken.

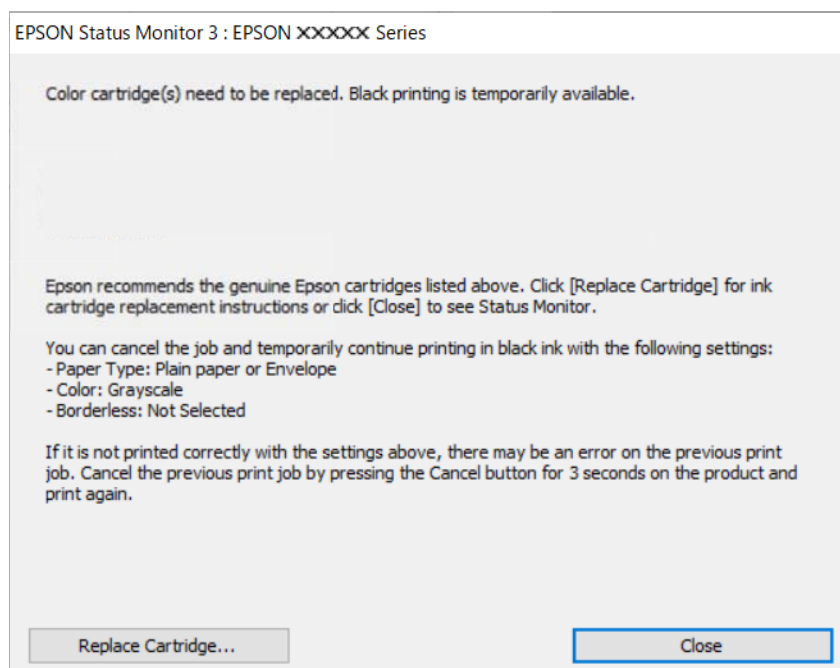

### ***Opmerking:***

*Als u het afdrucken niet kunt annuleren vanaf de computer, doe dit dan op het bedieningspaneel van de printer.*

Volg de onderstaande stappen als het afdrucken wordt hervat.

1. Open het venster van het printerstuurprogramma.
2. Schakel **Randloos** uit op het tabblad **Hoofdgroep**.
3. Selecteer een **Papiertype** waarvoor Afdrukken in zwart-wit wordt ondersteund.

4. Selecteer **Grijswaarden**.
5. Stel de andere items in op de tabbladen **Hoofdgroep** en **Meer opties**, indien nodig, en klik vervolgens op **OK**.
6. Klik op **Druk af**.
7. Klik op **Afdrukken in zwart-wit** in het venster dat wordt weergegeven.

#### **Gerelateerde informatie**

➔ [“Tijdelijk met zwarte inkt afdrukken” op pagina 141](#)

### **Tijdelijk doorgaan met afdrukken met alleen zwarte inkt (Mac OS)**

#### **Opmerking:**

*Als u deze functie wilt gebruiken via een netwerk, gebruik dan **Bonjour** voor de verbinding.*

1. Klik op het printerpictogram in het **Dokken**.
2. Annuleer de taak.

#### **Opmerking:**

*Als u het afdrukken niet kunt annuleren vanaf de computer, doe dit dan op het bedieningspaneel van de printer.*

3. Selecteer **Systeemvoorkeuren** in het menu Apple > **Printers en scanners** (of **Afdrukken en scannen, Afdrukken en faxen**) en selecteer vervolgens de printer. Klik op **Opties en toebehoren** > **Opties** (of **Stuurprogramma**).
4. Selecteer **Aan** voor **Tijdelijk afdrukken in zwart-wit**.
5. Open het afdrukdialogvenster.
6. Selecteer **Printerinstellingen** in het venstermenu.
7. Selecteer een papierformaat (randloze formaten uitgezonderd) bij **Papierformaat**.
8. Selecteer een papiersoort waarvoor **Tijdelijk afdrukken in zwart-wit** kan worden ingesteld bij **Afdruk materiaal**.
9. Selecteer **Grijswaarden**.
10. Geef naar wens nog meer instellingen op.
11. Klik op **Druk af**.

#### **Gerelateerde informatie**

➔ [“Tijdelijk met zwarte inkt afdrukken” op pagina 141](#)

### **Doorgaan met afdrukken om zwarte inkt te sparen (alleen voor Windows)**

Als de zwarte inkt bijna leeg is en er nog genoeg kleureninkt over blijft, kunt u een mengsel van kleureninkt gebruiken om zwart te maken. U kunt blijven afdrukken terwijl u een nieuwe zwarte cartridge gereedmaakt.

Deze functie is alleen beschikbaar als u de volgende instellingen in de printerdriver selecteert.

- Papiertype: **Gewoon papier**
- Kwaliteit: **Standaard**
- EPSON Status Monitor 3: ingeschakeld

**Opmerking:**

- Als **EPSON Status Monitor 3** is uitgeschakeld, opent u het printerstuurprogramma, klikt u op **Extra instellingen** op het tabblad **Hulpprogramma's** en selecteert u **EPSON Status Monitor 3 inschakelen**.
- Samengesteld zwart ziet er anders uit dan puur zwart. Hierdoor daalt de afdruksnelheid wel.*
- Er wordt ook zwarte inkt gebruikt om de printkop in goede staat te houden.*

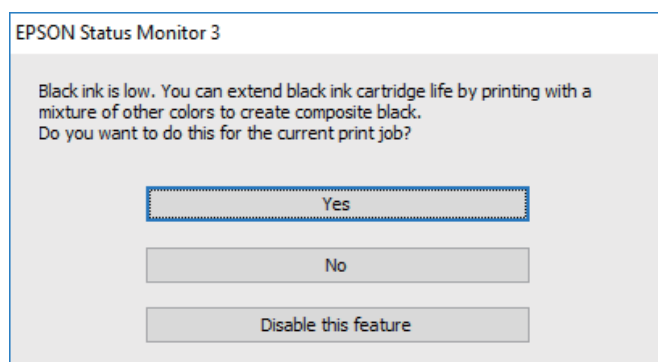

Opties	Beschrijving
Ja	Selecteer een mengsel van kleureninkt om zwart te maken. Dit venster verschijnt de volgende keer dat u een soortgelijke taak afdrukt.
Nee	Selecteer om de resterende zwarte inkt te gebruiken. Dit venster verschijnt de volgende keer dat u een soortgelijke taak afdrukt.
Deze functie uitschakelen	Selecteer om de resterende zwarte inkt te gebruiken. Dit venster wordt pas opnieuw weergegeven wanneer u de zwarte cartridge hebt vervangen en deze cartridge bijna is opgebruikt.

## Kan de printer niet bedienen zoals verwacht

### De printer gaat niet aan of uit

#### De stroom wordt niet ingeschakeld

Dit kan de volgende oorzaken hebben.

- **Het netsnoer is niet goed aangesloten op het stopcontact.**

#### Oplossingen

Controleer of het netsnoer goed in het stopcontact zit.



## De knop is niet lang genoeg ingedrukt.

### Oplossingen

Houd de knop  iets langer ingedrukt.

## De printer is in werking.

### Oplossingen

Controleer of het aan/uit-lampje uit is voordat u de stroom inschakelt.

## De printer gaat niet automatisch aan

### Automatisch inschakelen is uitgeschakeld.

#### Oplossingen

Schakel de instelling **Automatisch inschakelen** in.

Windows

Klik op **Printer- en optie-informatie** op het tabblad **Hulpprogramma's** van het printerstuurprogramma. Schakel de instelling **Automatisch inschakelen** in.

Mac OS

Selecteer **Systeemvoorkeuren** in het menu Apple > **Printers en scanners** (of **Afdrukken en scannen, Afdrukken en faxen**) en selecteer vervolgens de printer. Klik op **Opties en toebehoren** > **Hulpprogramma** > **Open Printerhulpprogramma** en klik vervolgens op **Printerinstellingen**. Schakel de instelling **Automatisch inschakelen** in.

Wanneer u verbinding maakt via een USB-kabel, moet u de USB-kabel goed aansluiten op de printer en de computer.

Controleer tijdens het verbinding maken via een netwerk, de lampjes op de printer om te zorgen dat de printer juist is verbonden met een netwerk.

## De stroom wordt niet uitgeschakeld

### De knop is niet lang genoeg ingedrukt.

#### Oplossingen

Houd de knop  iets langer ingedrukt. Als de printer ook hiermee niet uitgaat, haalt u de stekker uit het stopcontact. Zet de printer weer aan en zet deze vervolgens uit door op de knop  te drukken om te voorkomen dat de printkop uitdroogt.

### Het duurt even voordat de netvoeding wordt uitgeschakeld.

#### Oplossingen

Wanneer **Automatisch inschakelen** is ingeschakeld, duurt het langer om de netvoeding uit te schakelen.

Selecteer **Aan** om de printer automatisch in te schakelen wanneer een afdruktaak wordt ontvangen via de USB- of netwerkverbinding. Als de uitvoerlade is opgeborgen, schuif deze dan handmatig uit en het afdrukken zal starten.

Wanneer u **Automatisch inschakelen** inschakelt, neemt bovendien het stroomverbruik in stand-by iets toe vergeleken met een volledig uitgeschakelde printer. Het duurt ook langer om de netvoeding uit te schakelen. Houd de stroomkabel aangesloten als u deze functie gebruikt. Als u de stroomkabel uittrekt, zorg dan dat het aan/uit-lampje is uitgeschakeld.

Gebruik de instelling **Uitschakeltimer** als u de printer automatisch wilt uitschakelen wanneer de afdruktaak is voltooid en er een bepaalde tijd geen nieuwe handelingen zijn verricht. Dit is handig wanneer u afdrukt vanaf een externe locatie, via internet bijvoorbeeld.

## Stroom schakelt automatisch uit

### De functie Uitschakeltimer of Uitschakelen indien inactief en de functie Uitschakelen indien losgekoppeld zijn ingeschakeld.

#### Oplossingen

##### Windows

Klik op **Printer- en optie-informatie** op het tabblad **Hulpprogramma's** van het printerstuurprogramma.

Schakel de instellingen **Uitschakelen indien inactief** en **Uitschakelen indien losgekoppeld** uit.

Schakel de instelling **Uitschakeltimer** uit.

##### Mac OS

Selecteer **Systeemvoorkeuren** in het menu Apple > **Printers en scanners** (of **Afdrukken en scannen**, **Afdrukken en faxen**) en selecteer vervolgens de printer. Klik op **Opties en toebehoren** > **Hulpprogramma** > **Open Printerhulpprogramma** en klik vervolgens op **Printerinstellingen**.

Schakel de instellingen **Uitschakelen indien inactief** en **Uitschakelen indien losgekoppeld** uit.

Schakel de instelling **Uitschakeltimer** uit.

#### **Opmerking:**

*Uw product heeft mogelijk de functie **Uitschakeltimer** of **Uitschakelen indien inactief** en **Uitschakelen indien losgekoppeld**, afhankelijk van de plaats van aankoop.*

## De printer is traag

### Afdrukken verloopt te traag

Dit kan de volgende oorzaken hebben.

#### Er zijn onnodige toepassingen actief.

##### Oplossingen

Sluit alle onnodige toepassingen op uw computer of smart device.

#### De afdrukkwaliteit is te hoog ingesteld.

##### Oplossingen

Stel een lagere kwaliteit in.

## ■ Bidirectioneel afdrukken is uitgeschakeld.

### Oplossingen

Schakel de bidirectionele (of hogesnelheids)instelling in. Wanneer deze instelling is geselecteerd, drukt de printkop in beide richtingen af, en verhoogt de afdruksnelheid.

Windows

Selecteer **Bidirectioneel afdrukken** op het tabblad **Meer opties** van het printerstuurprogramma.

Mac OS

Selecteer **Systeemvoorkeuren** in het Apple-menu > **Printers en scanners** (of **Afdrukken en scannen, Afdrukken en faxen**) en selecteer vervolgens de printer. Klik op **Opties en toebehoren** > **Opties** (of **Stuurprogramma**). Selecteer Aan voor **Afdrukken met hoge snelheid**.

## ■ Stille modus is ingeschakeld.

### Oplossingen

Schakel **Stille modus** uit. De afdruksnelheid neemt af als de **Stille modus** actief is.

Windows

Selecteer **Uit bij Stille modus** op het tabblad **Hoofdgroep** van het printerstuurprogramma.

Mac OS

Selecteer **Systeemvoorkeuren** in het Apple-menu > **Printers en scanners** (of **Afdrukken en scannen, Afdrukken en faxen**) en selecteer vervolgens de printer. Klik op **Opties en toebehoren** > **Opties** (of **Stuurprogramma**). Selecteer **Uit** voor **Stille modus**.

## ■ Er doen zich mogelijk netwerkverbindingsproblemen voor met de draadloze router.

### Oplossingen

Start de draadloze router opnieuw op. Houd daarbij rekening met andere gebruikers die met het netwerk zijn verbonden. Als het probleem hiermee niet wordt opgelost, plaatst u de printer dicht bij de draadloze router of raadpleegt u de documentatie van het toegangspunt.

## ■ Met de printer kunt u gegevens met hoge dichtheid afdrukken, zoals foto's op gewoon papier.

### Oplossingen

Als u gegevens met een hoge dichtheid afdrukt, bijvoorbeeld foto's op gewoon papier, kan het afdrukken langer duren om de afdrukkwaliteit te garanderen. Dit hoort zo.

## De afdruksnelheid neemt sterk af tijdens het continu afdrukken

### ■ De functie die ervoor zorgt dat het printermechanisme niet oververhit en beschadigd raakt is actief.

#### Oplossingen

U kunt doorgaan met afdrukken. Als u de normale afdruksnelheid wilt herstellen, laat u de printer minstens 30 minuten inactief. De afdruksnelheid wordt niet hersteld als de stroom uit is.

## Printer maakt veel lawaai tijdens werking

### ■ Stille modus is uitgeschakeld.

#### Oplossingen

Als de printer te veel lawaai maakt, schakelt u **Stille modus** in. Met deze functie ingeschakeld ligt de afdruksnelheid mogelijk lager.

- Windows-printerstuurprogramma

Schakel **Stille modus** in op het tabblad **Hoofdgroep**.

- Mac OS-printerstuurprogramma

Selecteer **Systeemvoorkeuren** in het menu Apple > **Printers en scanners** (of **Afdrukken en scannen, Afdrukken en faxen**) en selecteer vervolgens de printer. Klik op **Opties en toebehoren** > **Opties** (of **Stuurprogramma**). Selecteer **Aan** voor **Stille modus**.

## Kan niet handmatig dubbelzijdig afdrukken uitvoeren (Windows)

### ■ EPSON Status Monitor 3 is uitgeschakeld.

#### Oplossingen

Klik op het tabblad **Hulpprogramma's** in het printerstuurprogramma op **Extra instellingen** en selecteer vervolgens **EPSON Status Monitor 3 inschakelen**.

De functie is echter mogelijk niet beschikbaar wanneer de printer wordt gebruikt via een netwerk of als een gedeelde printer.

## Het menu Printerinstellingen wordt niet weergegeven (Mac OS)

### ■ Het Epson-printerstuurprogramma is niet goed geïnstalleerd.

#### Oplossingen

Als het menu **Printerinstellingen** niet wordt weergegeven op macOS Catalina (10.15) of later, macOS High Sierra (10.13), macOS Sierra (10.12), OS X El Capitan (10.11), OS X Yosemite (10.10), OS X Mavericks (10.9), is het Epson-printerstuurprogramma niet goed geïnstalleerd. Doe dit vanuit het volgende menu.

Selecteer **Systeemvoorkeuren** in het menu Apple > **Printers en scanners** (of **Afdrukken en scannen, Afdrukken en faxen**), verwijder de printer en voeg de printer opnieuw toe.

macOS Mojave (10.14) heeft geen toegang tot **Printerinstellingen** in toepassingen van Apple, zoals TextEdit.

---

## Kan het probleem niet oplossen

Neem contact op met Epson-ondersteuning als het probleem niet is opgelost nadat u alle bovenstaande oplossingen hebt geprobeerd.

Raadpleeg de volgende verwante informatie als u de afdrukproblemen niet kunt oplossen.

#### Gerelateerde informatie

➔ [“Problemen met afdrukken kunnen niet worden opgelost” op pagina 149](#)

## Problemen met afdrukken kunnen niet worden opgelost

Probeer de volgende oplossingen. Begin bij de eerste en loop ze vervolgens in volgorde af tot het probleem is opgelost.

- Zorg ervoor dat de papiersoort die in de printer is geladen en overeenkomt met de papiersoortinstellingen van het printerstuurprogramma.
- Gebruik een hogere kwaliteitsinstelling op het printerstuurprogramma.
- Plaats de inktcartridges die al in de printer zijn geïnstalleerd opnieuw.

Door inktcartridges opnieuw te installeren kan de verstopping van spuitkanaaltjes in de printkop worden verholpen en kan de inkt weer vrij stromen.

Omdat er inkt wordt verbruikt wanneer de inktcartridge opnieuw wordt geïnstalleerd, kan er een bericht worden weergegeven waarin u wordt gevraagd de inktcartridge te vervangen. Dit is afhankelijk van de resterende hoeveelheid inkt.

[“De inktcartridges moeten worden vervangen” op pagina 132](#)
- Lijn de printkop uit.

[“De printkop uitlijnen” op pagina 71](#)
- Voer een spuitkanaaltjescontrole uit om te controleren of de spuitkanaaltjes van de printkoppen verstopt zijn.

Als het spuitkanaaltjespatroon wordt onderbroken, zijn de spuitkanaaltjes mogelijk verstopt. Voer de printkopreiniging en de spuitkanaaltjescontrole om afwisselend 3 keer uit en controleer of de verstopping is verholpen.

Bij de printkopreiniging wordt wat inkt gebruikt.

[“De printkop controleren en reinigen” op pagina 67](#)
- Schakel de printer uit, wacht ten minste 12 uur en controleer vervolgens of de verstopping is verholpen.

Als het probleem inderdaad een verstopping was, kunt u het probleem mogelijk oplossen door een tijdje niet af te drukken.

U kunt het volgende controleren terwijl de printer is uitgeschakeld.
- Controleer of u originele Epson-inkcartridges gebruikt.

Gebruik bij voorkeur originele Epson-cartridges. Dit product is ontworpen om kleuren aan te passen gebaseerd op het gebruik van originele Epson-cartridges. De afdrukkwaliteit kan verslechteren wanneer niet-originele cartridges worden gebruikt.

[“Codes van de cartridges” op pagina 156](#)
- Controleer of er op de doorschijnende folie vlekken zitten.

Als er op de doorschijnende folie vlekken zitten, moet u deze er voorzichtig afvegen.

[“Het doorschijnende folie reinigen” op pagina 73](#)
- Controleer of er geen papierresten in de printer zijn achtergebleven.

Wanneer u papier verwijdert, raak de doorschijnende folie dan niet met uw handen of het papier aan.
- Controleer het papier.

Controleer of het papier is omgekruld of met de afdrukszijde naar boven is geladen.

[“Voorzorgsmaatregelen voor papierverwerking” op pagina 27](#)

[“Beschikbaar papier en capaciteiten” op pagina 152](#)

[“Niet-beschikbare papiersoorten” op pagina 155](#)
- Controleer of u geen oude inktcartridge gebruikt.

Voor het beste resultaat raadt Epson aan om inktcartridges op te gebruiken voordat de houdbaarheidsdatum op de verpakking is verstreken of binnen zes maanden na openen van de verpakking (wat zich het eerst voordoet).

- ❑ Als de afdrukkwaliteit nog steeds niet is verbeterd nadat u de printer hebt uitgeschakeld en ten minste 12 uur hebt gewacht, voert u Krachtige reiniging uit.

[“Krachtige reiniging uitvoeren” op pagina 69](#)

Als u het probleem niet kunt oplossen met bovenstaande oplossingen, moet u wellicht een reparatie aanvragen. Neem contact op met de klantenservice van Epson.

#### **Gerelateerde informatie**

- ➔ [“Voordat u contact opneemt met Epson” op pagina 168](#)
- ➔ [“Contact opnemen met de klantenservice van Epson” op pagina 168](#)

---

# Productinformatie

Papiergegevens. . . . .	152
Informatie over verbruikproducten. . . . .	156
Software-informatie. . . . .	156
Productspecificaties. . . . .	160
Regelgevingsinformatie. . . . .	165

## Papiergegevens

### Beschikbaar papier en capaciteiten

#### Origineel Epson-papier

Epson raadt aan om origineel Epson-papier te gebruiken om afdrucken van hoge kwaliteit te krijgen.

**Opmerking:**

- De beschikbaarheid van papier verschilt per locatie. Neem contact op met Epson Support voor de recentste informatie over beschikbaar papier in uw regio.
- Zie de volgende informatie over beschikbare papiersoorten voor randloos en dubbelzijdig afdrucken.
  - [“Papier voor randloos afdrucken” op pagina 154](#)
  - [“Papier voor dubbelzijdig afdrucken” op pagina 155](#)

#### Papier dat geschikt is voor het afdrucken van documenten

Medianaam	Formaat	Laadcapaciteit (vellen)		
		Papiercassette 1	Papiercassette 2	Papiertoevoe r achter
Epson Business Paper	A4	-	100	1
Epson Bright White Ink Jet Paper	A4	-	80	1

#### Papier dat geschikt is voor het afdrucken van documenten en foto's

Medianaam	Formaat	Laadcapaciteit (vellen)		
		Papiercassette 1	Papiercassette 2	Papiertoevoe r achter
Epson Photo Quality Ink Jet Paper	A4	-	80	1
Epson Matte Paper-Heavyweight	A4	-	20	1
Epson Double-Sided Matte Paper	A4, Letter	-	1	1

#### Papier dat geschikt is voor het afdrucken van foto's

Medianaam	Formaat	Laadcapaciteit (vellen)		
		Papiercassette 1	Papiercassette 2	Papiertoevoe r achter
Epson Ultra Glossy Photo Paper	A4	-	20	1
	13×18 cm (5×7 inch), 10×15 cm (4×6 inch)	20	20	1



Medianaam	Formaat	Laadcapaciteit (vellen)		
		Papiercassette 1	Papiercassette 2	Papiertoevoer achter
Epson Premium Glossy Photo Paper	A4	-	20	1
	13×18 cm (5×7 inch), 10×15 cm (4×6 inch), 16:9 breed (4×7,11 inch)	20	20	1
Epson Premium Semigloss Photo Paper	A4	-	20	1
	10×15 cm (4×6 inch)	20	20	1
Epson Photo Paper Glossy	A4	-	20	1
	13×18 cm (5×7 inch), 10×15 cm (4×6 inch)	20	20	1

### Diverse andere papersoorten

Medianaam	Formaat	Laadcapaciteit (vellen)		
		Papiercassette 1	Papiercassette 2	Papiertoevoer achter
Epson Photo Quality Self Adhesive Sheets	A4	-	1	1
Epson Iron-On Cool Peel Transfer Paper	A4	-	1	1

## Commercieel beschikbaar papier

Afhankelijk van de eigenschappen van het papier, kan commercieel beschikbaar papier mogelijk niet juist worden toegevoerd. Raadpleeg de onderstaande informatie en probeer de gegeven oplossingen.

[“Papier wordt niet goed ingevoerd” op pagina 111](#)

### Opmerking:

Zie de volgende informatie over beschikbare papersoorten voor randloos en dubbelzijdig afdrukken.

[“Papier voor randloos afdrukken” op pagina 154](#)

[“Papier voor dubbelzijdig afdrukken” op pagina 155](#)

## Gewoon papier

Medianaam	Formaat	Laadcapaciteit (vellen)		
		Papiercassette 1	Papiercassette 2	Papiertoevoer achter
Kopieerpapier Gewoon papier*1	A4, Letter, B5, A5, 16K (195×270 mm)	–	100	1
	A6	20	20	1
	Legal, 8,5×13 inch	–	50	1
	Gebruikergedefinieerd (mm) 89×127 tot 215,9×1200	–	1*2	1

\*1 Gebruik de achterste papiertoevoer om voorgeperforeerd papier te laden.

\*2 Gebruik de achterste papiertoevoer als u papier wilt laden dat langer is dan Legal.

## Envelop

Medianaam	Formaat	Laadcapaciteit (enveloppen)		
		Papiercassette 1	Papiercassette 2	Papiertoevoer achter
Envelop	Envelop #10, Envelop DL, Envelop C6	–	10	1

## Papier voor randloos afdrucken

### Origineel Epson-papier

Bij dubbelzijdig afdrucken is randloos afdrucken niet mogelijk.

- Epson Photo Quality Ink Jet Paper
- Epson Matte Paper-Heavyweight
- Epson Double-Sided Matte Paper
- Epson Ultra Glossy Photo Paper
- Epson Premium Glossy Photo Paper
- Epson Premium Semigloss Photo Paper
- Epson Photo Paper Glossy

### Gerelateerde informatie

➔ [“Beschikbaar papier en capaciteiten” op pagina 152](#)

### **Commercieel beschikbaar papier**

Gewoon papier, kopieerpapier (A4, Letter, door de gebruiker gedefinieerd)

#### **Gerelateerde informatie**

➔ [“Beschikbaar papier en capaciteiten” op pagina 152](#)

## **Papier voor dubbelzijdig afdrukken**

### **Origineel Epson-papier**

De functie voor dubbelzijdig afdrukken is niet beschikbaar voor de achterste papiertoevoer.

- Epson Business Paper
- Epson Bright White Ink Jet Paper
- Epson Double-Sided Matte Paper

#### **Gerelateerde informatie**

➔ [“Beschikbaar papier en capaciteiten” op pagina 152](#)

### **Commercieel beschikbaar papier**

De functie voor dubbelzijdig afdrukken is niet beschikbaar voor de achterste papiertoevoer.

Kopieerpapier, gewoon papier\*

\* Voor automatisch 2-zijdig afdrukken kunt u de papierformaten A4, Letter, B5, 16K en door de gebruiker gedefinieerd papierformaat (101,6×152,4 tot 215,9×297 mm) gebruiken.

#### **Gerelateerde informatie**

➔ [“Beschikbaar papier en capaciteiten” op pagina 152](#)

## **Niet-beschikbare papiersoorten**

Gebruik de volgende papiersoorten niet. Het gebruik van deze papiersoorten kan papiertoevoerproblemen of vlekken op de afdrukken veroorzaken.

- Gegolfd papier
- Gescheurd of afgeknipt papier
- Gevouwen papier
- Vochtig papier
- Te dik of te dun papier
- Papier waarop stickers zijn geplakt

Gebruik de volgende enveloppen niet. Het gebruik van deze enveloppen kan papierstoringen of vlekken op de afdruk veroorzaken.

- Omgekrulde of gevouwen enveloppen

- Enveloppen met zelfklevende oppervlakken of vensters
  - Te dunne enveloppen
- Deze kunnen omkrullen tijdens het afdrukken.

## Informatie over verbruiksproducten

### Codes van de cartridges

Dit zijn de codes van originele Epson-inkcartridges.

**Opmerking:**

- Inktcartridgecodes kunnen per locatie variëren. Neem contact op met Epson Support voor de juiste codes in uw omgeving.
- Niet alle cartridges zijn verkrijgbaar in alle landen.
- De cartridges kunnen gerecycled materiaal bevatten. Dit is echter niet van invloed op de functies of prestaties van de printer.
- Specificaties en uiterlijk van het inktpatroon zijn onderhevig aan wijziging zonder voorafgaande kennisgeving voor verbetering.

#### Voor Europa

Pictogram	BK: Black (Zwart)	C: Cyan (Cyaan)	M: Magenta	Y: Yellow (Geel)	LC: Light Cyan (Lichtcyaan)	LM: Light Magenta (Lichtmagenta)
Olifant 	24 24XL*	24 24XL*	24 24XL*	24 24XL*	24 24XL*	24 24XL*

\* "XL" geeft een grote cartridge aan.

**Opmerking:**

Gebruikers in Europa kunnen op de volgende website meer informatie vinden over de capaciteit van de Epson-cartridges.

<http://www.epson.eu/pageyield>

## Software-informatie

In dit gedeelte vindt u enkele toepassingen die beschikbaar zijn voor uw printer. Voor een lijst van de ondersteunde software, raadpleegt u de volgende Epson-website of start u Epson Software Updater als bevestiging. U kunt de nieuwste toepassingen downloaden.

<http://www.epson.com>

#### Gerelateerde informatie

➔ [“Toepassing voor het bijwerken van software en firmware \(Epson Software Updater\)” op pagina 159](#)

## Toepassing voor scannen vanaf een computer (Windows-printerstuurprogramma)

Het printerstuurprogramma bestuurt de printer op basis van de opdrachten van een toepassing. Door instellingen op te geven in het printerstuurprogramma krijgt u het beste afdrukresultaat. Met het hulpprogramma voor het printerstuurprogramma kunt u de status van de printer controleren en de printer in optimale conditie houden.

### **Opmerking:**

*U kunt de taal van het printerstuurprogramma naar wens instellen. Selecteer de gewenste taal bij **Taal** op het tabblad **Hulpprogramma's**.*

### **Het printerstuurprogramma openen vanuit een toepassing**

Als u instellingen wilt opgeven die alleen moeten gelden voor de toepassing waarmee u aan het werk bent, opent u het printerstuurprogramma vanuit de toepassing in kwestie.

Selecteer **Afdrukken** of **Afdrukinstelling** in het menu **Bestand**. Selecteer uw printer en klik vervolgens op **Voorkeuren** of **Eigenschappen**.

### **Opmerking:**

*De werking varieert naargelang de toepassing. Zie de Help van de toepassing voor meer informatie.*

### **Het printerstuurprogramma openen via het bedieningspaneel**

Wilt u instellingen configureren voor alle toepassingen, dan kunt u dit via het bedieningspaneel doen.

#### Windows 11

Klik op de startknop en selecteer vervolgens **Alle apps > Windows-programma's > Configuratiescherm > Apparaten en printers weergeven** in **Hardware en geluiden**. Klik met de rechtermuisknop op uw printer, of houd het pictogram voor de printer ingedrukt en selecteer **Voorkeursinstellingen voor afdrukken**.

#### Windows 10

Klik op de startknop en selecteer vervolgens **Systeem > Configuratiescherm > Apparaten en printers weergeven** in **Hardware en geluiden**. Klik met de rechtermuisknop op uw printer, of houd het pictogram voor de printer ingedrukt en selecteer **Voorkeursinstellingen voor afdrukken**.

#### Windows 8.1/Windows 8

Selecteer **Bureaublad > Instellingen > Configuratiescherm > Apparaten en printers weergeven** in **Hardware en geluiden**. Klik met de rechtermuisknop op uw printer, of houd het pictogram voor de printer ingedrukt en selecteer **Voorkeursinstellingen voor afdrukken**.

#### Windows 7

Klik op de startknop en selecteer vervolgens **Configuratiescherm > Apparaten en printers weergeven** in **Hardware en geluiden**. Klik met de rechtermuisknop op uw printer en selecteer **Voorkeursinstellingen voor afdrukken**.

#### Windows Vista

Klik op de startknop, selecteer **Configuratiescherm > Printers** in **Hardware en geluiden**. Klik met de rechtermuisknop op uw printer en selecteer **Voorkeursinstellingen voor afdrukken**.

#### Windows XP

Klik op de startknop en selecteer **Configuratiescherm > Printers en andere hardware > Printers en faxapparaten**. Klik met de rechtermuisknop op uw printer en selecteer **Voorkeursinstellingen voor afdrukken**.

### **Het printerstuurprogramma openen via het printerpictogram op de taakbalk**

Het printerpictogram op de taakbalk van het bureaublad is een snelkoppeling waarmee u snel het printerstuurprogramma kunt openen.

Als u op het printerpictogram klikt en **Printerinstellingen** selecteert, kunt u hetzelfde venster met printerinstellingen openen als het venster dat u opent via het bedieningspaneel. Als u op dit pictogram dubbelklikt, kunt u de status van de printer controleren.

**Opmerking:**

*Als het printerpictogram niet op de taakbalk wordt weergegeven, open dan het venster van het printerstuurprogramma, klik op **Controlevoorkeursinstellingen** op het tabblad **Hulpprogramma's** en selecteer vervolgens **Snelkoppelingspictogram registreren op taakbalk**.*

### **De toepassing starten**

Open het venster van het printerstuurprogramma. Selecteer het tabblad **Hulpprogramma's**.

## **Toepassing voor scannen vanaf een computer (Mac OS-printerstuurprogramma)**

Het printerstuurprogramma bestuurt de printer op basis van de opdrachten van een toepassing. Door instellingen op te geven in het printerstuurprogramma krijgt u het beste afdrukresultaat. Met het hulpprogramma voor het printerstuurprogramma kunt u de status van de printer controleren en de printer in optimale conditie houden.

### **Het printerstuurprogramma openen vanuit een toepassing**

Klik op **Pagina-instelling** of **Afdrukken** in het menu **Bestand** van uw toepassing. Klik indien nodig op **Toon details** (of ▼) om het afdrukvenster te vergroten.

**Opmerking:**

*Afhankelijk van de toepassing die wordt gebruikt, wordt **Pagina-instelling** mogelijk niet weergegeven in het menu **Bestand** en kunnen de bewerkingen voor het weergeven van het afdrukscherm verschillen. Zie de **Help** van de toepassing voor meer informatie.*

### **De toepassing starten**

Selecteer **Systeemvoorkeuren** in het Apple-menu > **Printers en scanners** (of **Afdrukken en scannen**, **Afdrukken en faxen**) en selecteer vervolgens de printer. Klik op **Opties en toebehoren** > **Hulpprogramma** > **Open Printerhulpprogramma**.

## **Toepassing voor het configureren van printerbewerkingen (Web Config)**

Web Config is een toepassing die draait in een webbrowser, zoals Microsoft Edge of Safari, op een computer of smart device. U kunt de printerstatus controleren of de netwerkservice en de printerinstellingen aanpassen. Verbind de printer en de computer of het smart device met hetzelfde netwerk om Web Config te gebruiken.

De volgende browsers worden ondersteund. Gebruik de laatste versie.

Microsoft Edge, Internet Explorer, Firefox, Chrome, Safari

**Opmerking:**

*U kunt worden gevraagd het beheerderswachtwoord in te voeren terwijl u Web Config bedient. Zie de gerelateerde informatie hieronder voor meer informatie.*

### **Gerelateerde informatie**

➔ [“Opmerkingen over het beheerderswachtwoord” op pagina 13](#)

## Web Config uitvoeren op een browser

1. Controleer het IP-adres van de printer.

Houd de knop  minstens 5 seconden ingedrukt om het netwerkstatusblad af te drukken en controleer vervolgens het IP-adres van de printer.

2. Start een browser op een computer of smart device en voer vervolgens het IP-adres van de printer in.

Formaat:

IPv4: http://het IP-adres van de printer/

IPv6: http://[het IP-adres van de printer]/

Voorbeelden:

IPv4: http://192.168.100.201/

IPv6: http://[2001:db8::1000:1]/

### **Opmerking:**

*Met een smart device kunt u Web Config ook uitvoeren vanuit het productinformatiescherm van het Epson Smart Panel.*

Aangezien de printer een zelfondertekend certificaat gebruikt bij toegang tot HTTPS, wordt in de browser een waarschuwing weergegeven wanneer u Web Config start. Deze waarschuwing wijst niet op een probleem en kan worden genegeerd.

## Toepassing voor het bijwerken van software en firmware (Epson Software Updater)

Epson Software Updater is een toepassing waarmee nieuwe software wordt geïnstalleerd en firmware wordt bijgewerkt via internet. Als u regelmatig wilt controleren of er updates beschikbaar zijn, kunt u de interval hiervoor instellen in de instellingen voor automatische updates van Epson Software Updater.

### **Beginnen met Windows**

- Windows 11

Klik op de startknop en selecteer vervolgens **Alle apps > EPSON Software > Epson Software Updater**.

- Windows 10

Klik op de startknop en selecteer vervolgens **EPSON Software > Epson Software Updater**.

- Windows 8.1/Windows 8

Voer de naam van de software in het zoekvenster in en selecteer vervolgens het weergegeven pictogram.

- Windows 7/Windows Vista/Windows XP

Klik op de startknop en selecteer **Alle programma's (of Programma's) > EPSON Software > Epson Software Updater**.

### **Opmerking:**

*U kunt Epson Software Updater ook starten door te klikken op het printerpictogram op de taakbalk van het bureaublad en vervolgens **Software-update** te selecteren.*

## Beginnen met Mac OS

Selecteer **Ga > Toepassingen > Epson Software > Epson Software Updater**.

## Gerelateerde informatie

➔ [“Toepassingen afzonderlijk installeren” op pagina 79](#)

# Productspecificaties

## Printer specificaties

Plaatsing van spuitkanaaltjes in de printkop		Spuitkanaaltjes voor zwarte inkt: 180 Spuitkanaaltjes voor gekleurde inkt: 180 voor elke kleur
Gewicht van het papier*	Gewoon papier	64 tot 90 g/m <sup>2</sup>
	Enveloppen	75 tot 100 g/m <sup>2</sup>

\* Zelfs als de papierdikte zich binnen dit bereik bevindt, wordt het papier mogelijk niet in de printer ingevoerd of kan de afdrukkwaliteit verminderen, afhankelijk van de papiereigenschappen of -kwaliteit.

## Afdrukgebied

### Afdrukgebied voor losse vellen

Afdrukkwaliteit kan afnemen in de gearceerde gedeelten vanwege het printermechanisme.

### Afdrukken met randen

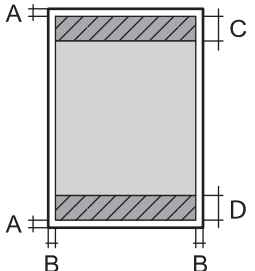
	A	3.0 mm (0.12 inch)
	B	3.0 mm (0.12 inch)
	C	41.0 mm (1.64 inch)
	D	37.0 mm (1.48 inch)

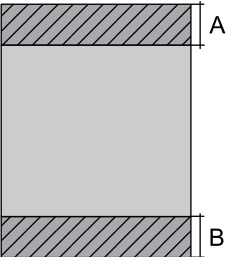

### Randloos afdrukken

	A	44.0 mm (1.76 inch)
	B	40.0 mm (1.60 inch)

### Afdrukgebied voor enveloppen

Afdrukkwaliteit kan afnemen in de gearceerde gedeelten vanwege het printermechanisme.

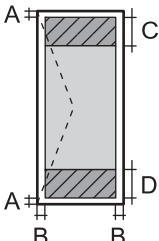
	A	3.0 mm (0.12 inch)
	B	3.0 mm (0.12 inch)
	C	18.0 mm (0.71 inch)
	D	41.0 mm (1.64 inch)

### Afdrukgebied voor schijflabel

De afdrukkwaliteit kan in de gearceerde gedeelten afnemen vanwege het printermechanisme.

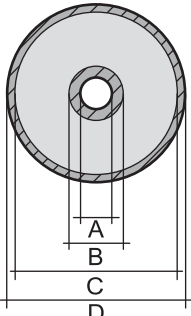
	A	18 mm (0.71 inch)
	B	43 mm (1.69 inch)
	C	116 mm (4.57 inch)
	D	120 mm (4.72 inch)

## Interfacespecificaties

Voor computer	Hi-Speed USB*
Voor PictBridge	Hi-Speed USB

\* USB 3.0-kabels worden niet ondersteund.

## Netwerkspecificaties

### Wifi-specificaties

Normen	IEEE 802.11b/g/n <sup>*1</sup>
Frequentiebereik	2,4 GHz
Verbindingsmodi	Infrastructuur, Wi-Fi Direct (eenvoudig toegangspunt) <sup>*2*3</sup>
Draadloze beveiliging <sup>*4</sup>	WEP (64/128bit), WPA2-PSK (AES) <sup>*5</sup> , WPA3-SAE (AES)

\*1 IEEE 802.11n is alleen beschikbaar voor de HT20.

\*2 Niet ondersteund voor IEEE 802.11b.

\*3 De modus voor eenvoudig toegangspunt is compatibel met een wifi-verbinding (infrastructuur) of ethernetverbinding.

\*4 Wi-Fi Direct ondersteunt alleen WPA2-PSK (AES).

\*5 Voldoet aan WPA2-standaarden met ondersteuning voor WPA/WPA2 Personal.

### Ethernetspecificaties

Normen	IEEE802.3i (10BASE-T) <sup>*1</sup> IEEE802.3u (100BASE-TX) IEEE802.3az (Energy Efficient Ethernet) <sup>*2</sup>
Communicatiemodus	Auto, 10Mbps Full duplex, 10Mbps Half duplex, 100Mbps Full duplex, 100Mbps Half duplex
Aansluiting	RJ-45

\*1 Gebruik een STP-kabel (Shielded Twisted Pair) van categorie 5e of hoger om radiostoring te voorkomen.

\*2 Het verbonden apparaat moet voldoen aan de IEEE802.3az-normen.

## Netwerkfuncties en IPv4/IPv6

Functies		Ondersteund	Opmerkingen	
Afdrukken via netwerk	EpsonNet Print (Windows)	IPv4	✓	-
	Standard TCP/IP (Windows)	IPv4, IPv6	✓	-
	Afdrukken via WSD (Windows)	IPv4, IPv6	✓	Windows Vista of hoger
	Afdrukken via Bonjour (Mac OS)	IPv4, IPv6	✓	-
	IPP Afdrukken via (Windows, Mac OS)	IPv4, IPv6	-	-
	PictBridge-afdrukken (wifi)	IPv4	✓	Digitale camera
	Epson Connect (afdrukken vanuit e-mail, afdrukken op afstand)	IPv4	✓	-
Scannen via het netwerk	Epson Scan 2	IPv4, IPv6	-	-
	Event Manager	IPv4	-	-
	Epson Connect (naar de cloud scannen)	IPv4	-	-
Faxen	Faxbericht verzenden	IPv4	-	-
	Faxbericht ontvangen	IPv4	-	-

## Beveiligingsprotocol

SSL/TLS	HTTPS Server/Client
SNMPv3	

## Dimensies

Dimensies	<p>Opslagruimte</p> <ul style="list-style-type: none"> <li><input type="checkbox"/> Breedte: 390 mm (15.4 in.)</li> <li><input type="checkbox"/> Diepte: 338 mm (13.3 in.)</li> <li><input type="checkbox"/> Hoogte: 141 mm (5.6 in.)</li> </ul> <p>Afdrukken</p> <ul style="list-style-type: none"> <li><input type="checkbox"/> Breedte: 390 mm (15.4 in.)</li> <li><input type="checkbox"/> Diepte: 598 mm (23.5 in.)</li> <li><input type="checkbox"/> Hoogte: 196 mm (7.7 in.)</li> </ul>
Gewicht*	Ongev. 5 kg (11 lb)

\* Zonder inkt en stroomkabel.

## Elektrische specificaties

Ingangsspanning	AC 100 V	AC 220–240 V
Nominaal frequentiebereik	50-60 Hz	50-60 Hz
Nominale stroom	0.7 A	0.35 A
Stroomverbruik (met USB-aansluiting)	Afdrukken: ca. 21.0 W (ISO/IEC24712) Gereedmodus: ca. 6.3 W Slaapmodus: ca. 0.9 W Uitgeschakeld: ca. 0.2 W	Afdrukken: ca. 21.0 W (ISO/IEC24712) Gereedmodus: ca. 6.3 W Slaapmodus: ca. 0.9 W Uitgeschakeld: ca. 0.3 W

### Opmerking:

- Controleer het label op de printer voor de juiste spanning.
- Voor gebruikers in Europa: raadpleeg de volgende website voor meer informatie over het stroomverbruik.

<http://www.epson.eu/energy-consumption>

## Omgevingsspecificaties

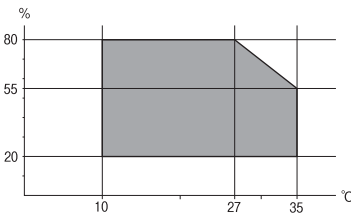
Gebruik	<p>Gebruik de printer in het bereik weergegeven in de volgende grafiek.</p>  <p>Temperatuur: 10 tot 35°C (50 tot 95°F) Luchtvochtigheid: 20 tot 80% RH (zonder condensatie)</p>
Opslagruimte	<p>Temperatuur: -20 tot 40°C (-4 tot 104°F)* Luchtvochtigheid: 5 tot 85% RV (zonder condensatie)</p>

\* Opslag bij 40°C (104°F) is mogelijk voor één maand.

## Milieuspecificaties voor de inktpatronen

Opslagtemperatuur	-30 tot 40 °C (-22 tot 104 °F)*
Vriestemperatuur	-16 °C (3.2 °F) De inkt ontdooit en is na ca. 3 uur bij 25 °C (77 °F) bruikbaar.

\* Opslag bij 40 °C (104 °F) is mogelijk voor één maand.

## Systeme vereisten

Windows

Windows Vista, Windows 7, Windows 8/8.1, Windows 10, Windows 11 of hoger

Windows XP SP3 (32-bits)

Windows XP Professional x64 Edition SP2

Mac OS

Mac OS X 10.9.5 of hoger, macOS 11 of hoger

**Opmerking:**

Mac OS biedt mogelijk geen ondersteuning voor sommige toepassingen en functies.

Het UNIX-bestandssysteem (UFS) voor Mac OS wordt niet ondersteund.

---

## Regelgevingsinformatie

### Normen en goedkeuringen voor Europees model

Voor gebruikers in Europa

Seiko Epson Corporation verklaart hierbij dat de volgende radioapparatuur voldoet aan Richtlijn 2014/53/EU. De volledige tekst van de Verklaring van conformiteit met EU-richtlijnen is beschikbaar via de volgende website.

<http://www.epson.eu/conformity>

B551B

Alleen voor gebruik in Ierland, Verenigd Koninkrijk, Oostenrijk, Duitsland, Liechtenstein, Zwitserland, Frankrijk, België, Luxemburg, Nederland, Italië, Portugal, Spanje, Denemarken, Finland, Noorwegen, Zweden, IJsland, Kroatië, Cyprus, Griekenland, Slovenië, Malta, Bulgarije, Tsjechië, Estland, Hongarije, Letland, Litouwen, Polen, Roemenië en Slowakije.

Epson aanvaardt geen enkele verantwoordelijkheid wanneer aan de beschermingsvereisten afbreuk wordt gedaan ten gevolge van een niet-geautoriseerde wijziging aan de producten.



### Beperkingen op het kopiëren

Voor een verantwoord en legaal gebruik van de printer moet eenieder die ermee werkt rekening houden met de volgende beperkingen.

Het kopiëren van de volgende zaken is wettelijk verboden:

Bankbiljetten, muntstukken en door (lokale) overheden uitgegeven effecten.

Ongebruikte postzegels, reeds van een postzegel voorziene briefkaarten en andere officiële, voorgefrankeerde poststukken.

Belastingzegels en effecten uitgegeven volgens de geldende voorschriften.

Pas op bij het kopiëren van de volgende zaken:

- Privé-effecten (zoals aandelen, waardepapieren en cheques), concessiebewijzen enzovoort.
- Paspoorten, rijbewijzen, pasjes, tickets enzovoort.

**Opmerking:**

*Het kopiëren van deze zaken kan ook wettelijk verboden zijn.*

Verantwoord gebruik van auteursrechtelijk beschermd materiaal:

Misbruik van printers is mogelijk door auteursrechtelijk beschermd materiaal zomaar te kopiëren. Tenzij u op advies van een geïnformeerd advocaat handelt, dient u verantwoordelijkheidsgevoel en respect te tonen door eerst toestemming van de copyrighteigenaar te verkrijgen voordat u gepubliceerd materiaal kopieert.

---



# Hulp vragen

Technische ondersteuning (website). . . . . 168

Contact opnemen met de klantenservice van Epson. . . . . 168

---

## Technische ondersteuning (website)

Als u verdere hulp nodig hebt, kunt u naar de onderstaande ondersteuningswebsite van Epson gaan. Selecteer uw land of regio, en ga naar de ondersteuningssectie van uw lokale Epson-website. Op de site vindt u ook de nieuwste drivers, veelgestelde vragen en ander downloadbare materialen.

<http://support.epson.net/>

<http://www.epson.eu/support> (Europa)

Als uw Epson-product niet goed functioneert en u het probleem niet kunt verhelpen, neemt u contact op met de klantenservice van Epson.

---

## Contact opnemen met de klantenservice van Epson

### Voordat u contact opneemt met Epson

Neem contact op met Epson-ondersteuning als uw Epson-product niet goed functioneert en u het probleem niet kunt verhelpen met de informatie in de producthandleidingen.

De volgende lijst voor Epson-ondersteuning is gebaseerd op het land van verkoop. Sommige producten worden mogelijk niet in uw land verkocht. Neem contact op met Epson-ondersteuning voor het land waarin u het product hebt gekocht.

Als uw land hierna niet wordt vermeld, neemt u contact op met de leverancier bij wie u het apparaat hebt gekocht.

We kunnen u sneller helpen als u de volgende informatie bij de hand hebt:

- Het serienummer van de printer

(De plaats waar het etiket is bevestigd, hangt af van het product. Het kan op de achterkant, de open zijde van het deksel of de onderkant zitten.)

- Het model van de printer

- De versie van de printersoftware

(Klik op **About**, **Version Info** of een vergelijkbare knop in de printersoftware.)

- Het merk en het model van uw computer

- Naam en versie van het besturingssysteem op uw computer

- Naam en versie van de toepassingen die u meestal met de printer gebruikt.

#### **Opmerking:**

*Afhankelijk van het apparaat kunnen de netwerkinstellingen worden opgeslagen in het geheugen van het apparaat. Als een apparaat defect raakt of wordt hersteld, is het mogelijk dat instellingen verloren gaan. Epson is niet verantwoordelijk voor gegevensverlies, voor het maken van een back-up of het herstellen van gegevens, zelfs niet tijdens een garantieperiode. Wij raden u aan zelf een back-up te maken of notities te nemen.*

### Hulp voor gebruikers in Europa

In het pan-Europese garantiebewijs leest u hoe u contact kunt opnemen met de klantenservice van Epson.



## Hulp voor gebruikers in Taiwan

Voor informatie, ondersteuning en service:

### Internet

<http://www.epson.com.tw>

Informatie over productspecificaties, drivers om te downloaden, antwoorden op vragen met betrekking tot het gebruik van producten.

### Epson-helpdesk

Telefoon: +886-2-2165-3138

Ons helpdeskteam kan u telefonisch helpen met het volgende:

- Verkoopvragen en productinformatie
- Vragen over het gebruik van of problemen met producten
- Vragen over reparaties en garantie

### Servicecentrum voor reparaties:

<http://www.tekcare.com.tw/branchMap.page>

TekCare corporation is een erkend servicecentrum voor Epson Taiwan Technology & Trading Ltd.

## Hulp voor gebruikers in Australië

Epson Australia staat voor u klaar als u hulp nodig hebt. Naast de producthandleidingen beschikt u over de volgende informatiebronnen:

### Internet-URL

<http://www.epson.com.au>

Raadpleeg de website van Epson Australia. Hier vindt u ongetwijfeld wat u zoekt: een downloadgedeelte voor drivers, Epson-adressen, informatie over nieuwe producten en technische ondersteuning (e-mail).

### Epson-helpdesk

Telefoon: 1300-361-054

In laatste instantie kunt u voor advies altijd terecht bij de Epson-helpdesk. Onze medewerkers kunnen u helpen bij de installatie, de configuratie en het gebruik van uw Epson-product. Ook kunt u hier documentatie over nieuwe Epson-producten of het adres van de dichtstbijzijnde leverancier of onderhoudsmonteur aanvragen. Op tal van vragen vindt u hier het antwoord.

Zorg ervoor dat u alle relevante informatie bij de hand hebt wanneer u belt. Hoe meer informatie u kunt geven, des te sneller we u kunnen helpen: handleidingen van uw Epson-product, het type computer, het besturingssysteem, toepassingen en alle informatie die u verder belangrijk lijkt.

### Vervoer van het apparaat

Epson adviseert om de productverpakking te behouden voor toekomstig transport.

## Hulp voor gebruikers in Nieuw-Zeeland

Epson Nieuw-Zeeland staat voor u klaar met het hoogste niveau van klantenservice. Naast de productdocumentatie beschikt u over de volgende informatiebronnen:

### Internet-URL

<http://www.epson.co.nz>

Raadpleeg de website van Epson Nieuw-Zeeland. Hier vindt u ongetwijfeld wat u zoekt: een downloadgedeelte voor drivers, Epson-adressen, informatie over nieuwe producten en technische ondersteuning (e-mail).

### Epson-helpdesk

Telefoon: 0800 237 766

In laatste instantie kunt u voor advies altijd terecht bij de Epson-helpdesk. Onze medewerkers kunnen u helpen bij de installatie, de configuratie en het gebruik van uw Epson-product. Ook kunt u hier documentatie over nieuwe Epson-producten of het adres van de dichtstbijzijnde leverancier of onderhoudsmonteur aanvragen. Op tal van vragen vindt u hier het antwoord.

Zorg ervoor dat u alle relevante informatie bij de hand hebt wanneer u belt. Hoe meer informatie u kunt geven, des te sneller we u kunnen helpen: Deze informatie omvat Epson-productdocumentatie, het type computer, het besturingssysteem, toepassingen en alle informatie die u verder belangrijk lijkt.

### Producttransport

Epson adviseert om de productverpakking te behouden voor toekomstig transport.

## Hulp voor gebruikers in Singapore

Epson Singapore biedt de volgende informatiebronnen, ondersteuning en diensten:

### Internet

<http://www.epson.com.sg>

Informatie over productspecificaties, drivers om te downloaden, veelgestelde vragen, verkoopvragen en technische ondersteuning via e-mail.

### Epson-helpdesk

Gratis nummer: 800-120-5564

Ons helpdeskteam kan u telefonisch helpen met betrekking tot:

- Verkoopvragen en productinformatie
- Vragen over het gebruik van of het oplossen van problemen met producten
- Vragen over reparaties en garantie

## Hulp voor gebruikers in Thailand

Voor informatie, ondersteuning en service:

### Internet

<http://www.epson.co.th>

Informatie over productspecificaties, drivers om te downloaden, veelgestelde vragen en ondersteuning via e-mail.

### Epson-callcenter

Telefoon: 66-2460-9699

E-mail: [support@eth.epson.co.th](mailto:support@eth.epson.co.th)

Ons callcenter kan u telefonisch helpen met betrekking tot:

- Verkoopvragen en productinformatie
- Vragen over het gebruik van of problemen met producten
- Vragen over reparaties en garantie

## Hulp voor gebruikers in Vietnam

Voor informatie, ondersteuning en service:

### Epson-servicecentrum

27 Yen Lang, Trung Liet Ward, Dong Da District, Ha Noi City. Tel: +84 24 7300 0911

38 Le Dinh Ly, Thac Gian Ward, Thanh Khe District, Da Nang. Tel: +84 23 6356 2666

194/3 Nguyen Trong Tuyen, Ward 8, Phu Nhuan Dist., HCMC. Tel: +84 28 7300 0911

31 Phan Boi Chau, Ward 14, Binh Thanh District, HCMC. Tel: +84 28 35100818

## Hulp voor gebruikers in Indonesië

Voor informatie, ondersteuning en service:

### Internet

<http://www.epson.co.id>

- Informatie over productspecificaties, drivers om te downloaden
- Veelgestelde vragen, verkoopvragen, vragen via e-mail

### Epson-hotline

Telefoon: 1500-766 (Indonesia Only)

E-mail: [customer.care@ein.epson.co.id](mailto:customer.care@ein.epson.co.id)

Ons hotlineteam kan u telefonisch of via e-mail helpen met betrekking tot:

- Verkoopvragen en productinformatie
- Technische ondersteuning

## Hulp voor gebruikers in Hong Kong

Voor technische ondersteuning en andere diensten kunnen gebruikers contact opnemen met Epson Hong Kong Limited.

### Internet

<http://www.epson.com.hk>

Epson Hong Kong heeft een eigen webpagina in het Chinees en Engels om gebruikers de volgende informatie aan te bieden:

- Productinformatie
- Antwoorden op veelgestelde vragen
- Nieuwste versies van drivers voor Epson-producten

### Hotline voor technische ondersteuning

U kunt ook contact opnemen met onze ondersteuningsmedewerkers via het volgende telefoon- en faxnummer:

Telefoon: 852-2827-8911

Fax: 852-2827-4383

## Hulp voor gebruikers in Maleisië

Voor informatie, ondersteuning en service:

### Internet

<http://www.epson.com.my>

- Informatie over productspecificaties, drivers om te downloaden
- Veelgestelde vragen, verkoopvragen, vragen via e-mail

### Epson-callcenter

Telefoon: 1800-81-7349 (gratis)

E-mail: [websupport@emsb.epson.com.my](mailto:websupport@emsb.epson.com.my)

- Verkoopvragen en productinformatie
- Vragen over het gebruik van of problemen met producten
- Vragen over reparaties en garantie

### Epson Malaysia Sdn Bhd (hoofdkantoor)

Telefoon: 603-56288288

Fax: 603-5628 8388/603-5621 2088

## Hulp voor gebruikers in India

Voor informatie, ondersteuning en service:

### Internet

<http://www.epson.co.in>

Informatie over productspecificaties, drivers om te downloaden, antwoorden op vragen met betrekking tot het gebruik van producten.

### Gratis hulplijn

Voor onderhoud, productinformatie of het bestellen van verbruiksartikelen -  
18004250011 / 186030001600 / 1800123001600 (9:00 - 18:00 uur)

### E-mail

[calllog@epson-india.in](mailto:calllog@epson-india.in)

### WhatsApp

+91 96400 00333

## Hulp voor gebruikers in de Filippijnen

Voor technische ondersteuning en aftersales-services kunnen gebruikers contact opnemen met Epson Philippines Corporation via de telefoon- en faxnummers en het e-mailadres hieronder:

### Internet

<http://www.epson.com.ph>

Informatie over productspecificaties, drivers om te downloaden, veelgestelde vragen en ondersteuning via e-mail.

### Epson Philippines Customer Care

Gratis nummer: (PLDT) 1-800-1069-37766

Gratis nummer: (Digitel) 1-800-3-0037766

Metro Manila: +632-8441-9030

Website: <https://www.epson.com.ph/contact>

E-mail: [customercare@epc.epson.com.ph](mailto:customercare@epc.epson.com.ph)

Bereikbaar van 9.00 tot 18.00 uur, van maandag tot en met zaterdag (feestdagen uitgezonden)

Onze klantenzorg kan u telefonisch helpen met betrekking tot:

- Verkoopvragen en productinformatie
- Vragen over het gebruik van of problemen met producten
- Vragen over reparaties en garantie

### Epson Philippines Corporation

Telefoon: +632-8706-2609

Fax: +632-8706-2663 / +632-8706-2665