

DCP-L3515CDW / DCP-L3520CDW / DCP-L3520CDWE / DCP-L3527CDW /
DCP-L3555CDW / DCP-L3560CDW / MFC-L3740CDW / MFC-L3740CDWE /
MFC-L3760CDW / MFC-L8340CDW / MFC-L8390CDW

Lees eerst de *Handleiding product veiligheid* en vervolgens deze *Installatiehandleiding* voor de juiste installatieprocedure.
Niet alle modellen zijn in alle landen verkrijgbaar.



Video-instructies voor het instellen:
support.brother.com/videos



De meest recente handleidingen kunt u vinden op de Brother support website: support.brother.com/manuals

FR

NL

Het apparaat uitpakken en de onderdelen controleren

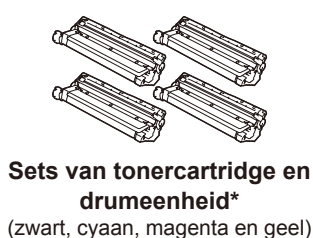
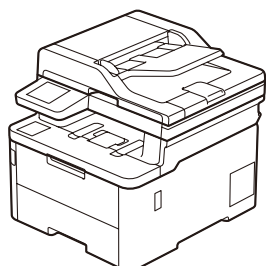

Sets van tonercartridge en drumeenheid*
(zwart, cyaan, magenta en geel)

* In het apparaat geïnstalleerd

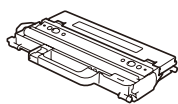

Toneropvangbak*



Stroom snoer

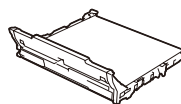

Riemenheid*

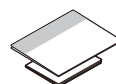

Installatiehandleiding
Handleiding product
veiligheid

OPMERKING:

- De meegeleverde onderdelen kunnen per land verschillen.
- De beschikbare verbindingsovergangen wisselen afhankelijk van het model. Schaf de juiste interfacekabel zo nodig zelf aan.
- **USB-kabel**
Gebruik bij voorkeur een USB 2.0-kabel (type A/B) van maximaal twee meter.
- **Netwerkkabel (DCP-L3555CDW / DCP-L3560CDW / MFC-L3740CDW / MFC-L3740CDWE / MFC-L3760CDW / MFC-L8390CDW)**
Gebruik een rechtstreekse categorie 5 (of hoger) twisted-pair-kabel.
- De afbeeldingen in deze *Installatiehandleiding* hebben betrekking op de MFC-L8390CDW.
- Brother wil afval tot een minimum beperken en minder grondstoffen en energie gebruiken voor de productie. Voor meer informatie over onze milieumaatregelen kunt u terecht op www.brotherearth.com.

1 Verwijder de verpakkingmaterialen en installeer de sets van tonercartridge en drumeenheid opnieuw

Verwijder alle blauwe verpakkingstape.

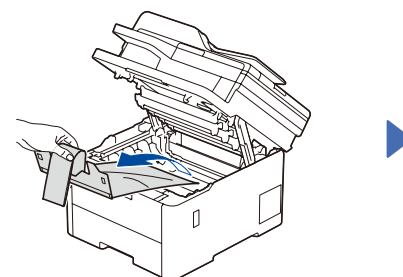
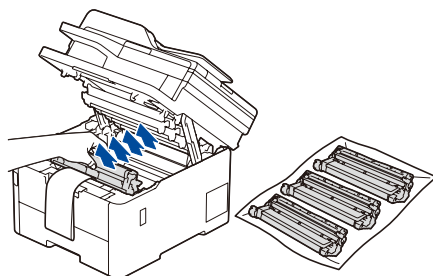
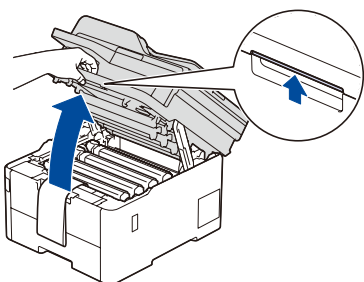

Verwijder de oranje onderdelen van elke cartridge.

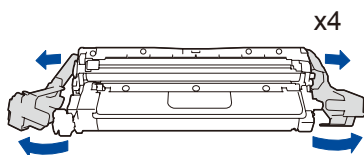

Duw goed aan.

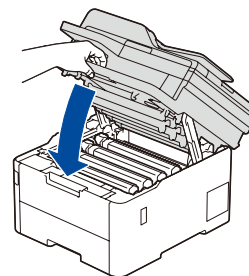
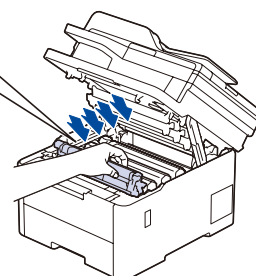
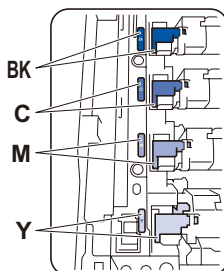

2 Plaats papier in de papierlade

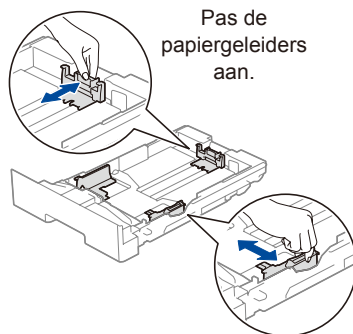
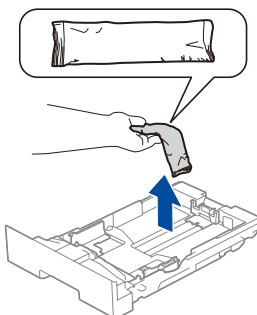
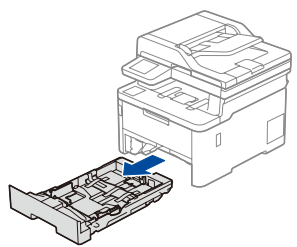

Pas de papiergeleiders aan.

Laat geen papier boven deze markering komen.

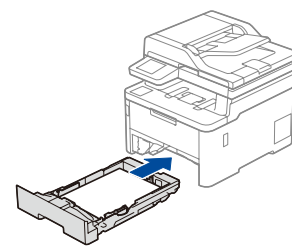
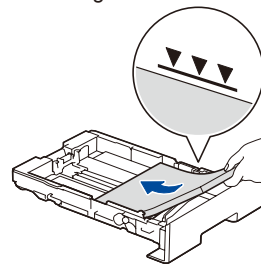

3 Sluit het netsnoer aan en zet het apparaat aan

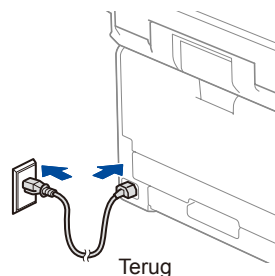

Terug

OPMERKING:

Voordat u het netsnoer aansluit, zoekt u het label met het serienummer op de achter- of zijkant van het apparaat. Noteer dit nummer voor registratie- of garantiedoeleinden.

De locatie van de aan-uitknop verschilt per model.

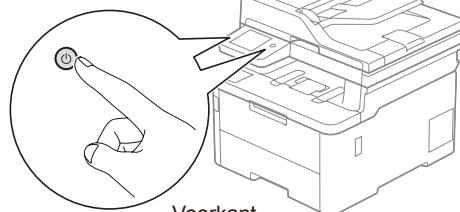

Voorfront

4 Selecteer uw land/taal (alleen wanneer u het apparaat voor de eerste keer instelt)

Nadat u het apparaat heeft aangezet, moet u mogelijk uw land of taal instellen (afhankelijk van uw apparaat). Volg indien nodig de aanwijzingen op het scherm.

5 Selecteer uw taal (indien nodig)

■ Voor modellen met LCD

1. Druk op **Menu**.
2. Druk op ▲ of ▼ om [Stand.instel./Initial Setup] weer te geven en druk vervolgens op **OK**.
3. Druk op ▲ of ▼ om [Taalkeuze/Local Language] weer te geven en druk vervolgens op **OK**.
4. Druk op ▲ of ▼ om uw taal te selecteren en druk vervolgens op **OK**.
5. Druk op **Stop/Eindigen**.

■ Voor Touchscreen-modellen

1. Druk op het touchscreen van het apparaat op [Instell./Settings] > [Alle instell./All Settings] > [Stand.instel./Initial Setup] > [Taalkeuze/Local Language].
2. Druk op uw taal.
3. Druk op .

6 Het telefoonsnoer aansluiten (voor MFC-modellen)

Als u de faxfunctie van dit apparaat niet wilt gebruiken, gaat u naar stap **7**.

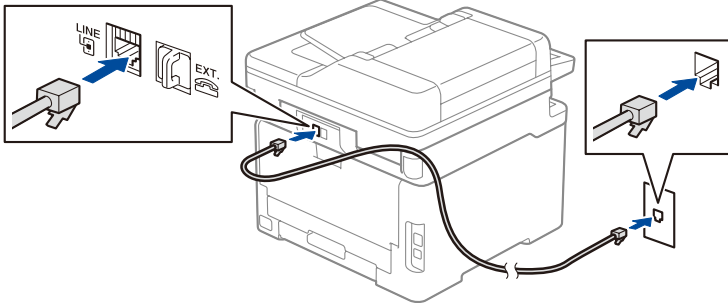

(Voor Europa)
We kunnen u gratis een origineel Brother-snoer toesturen, mocht u dit nodig hebben. Als u contact met ons wilt opnemen, gaat u naar www.brother.eu.

7 Sluit uw computer of mobiele apparaat aan op het apparaat.

Volg deze stappen om het instellen te voltooien met een van de verbindingstypen die op uw apparaat beschikbaar zijn.

Ga naar setup.brother.com om de Brother-software te downloaden en te installeren.

▶ Volg de aanwijzingen op het scherm en opdrachten.

▶ **Instellen voltooid**

Nu kunt u afdrucken en scannen met uw apparaat. Ga naar support.brother.com/up7 voor de meest recente firmware.

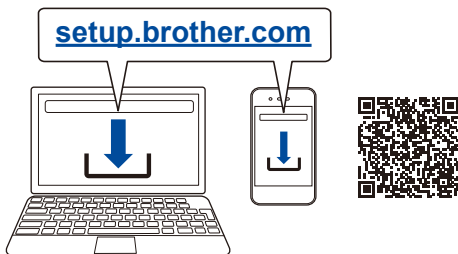

Belangrijke mededeling voor netwerkbeveiliging:
Het standaardwachtwoord voor het beheer van de apparaatinstellingen vindt u op de achterzijde van het apparaat bij "Pwd". Het verdient aanbeveling het standaardwachtwoord onmiddellijk te wijzigen om ongeautoriseerde toegang tot het apparaat te voorkomen.

Geen verbinding? Controleer het volgende:

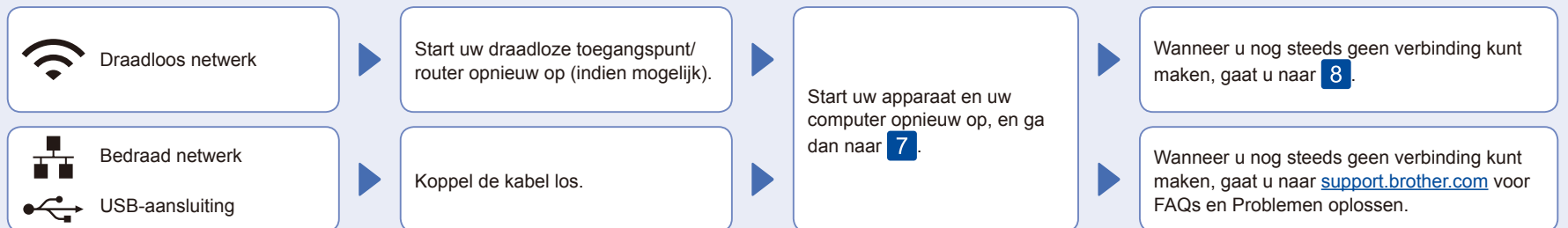

8 De draadloze verbinding handmatig instellen (draadloze modellen)

Als de draadloze instelling mislukt, probeer de verbinding dan handmatig in te stellen.

Zoek op uw draadloze toegangspunt/router op wat uw SSID (netwerknnaam) en netwerksleutel (wachtwoord) zijn en noteer deze gegevens in onderstaande tabel.

SSID (netwerknnaam)	
Netwerksleutel (wachtwoord)	

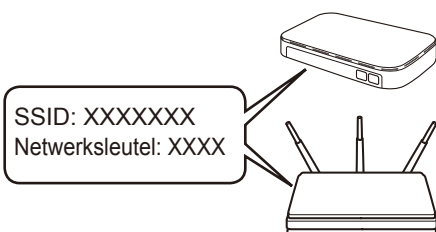

Als u deze gegevens niet kunt vinden, raadpleegt u uw netwerkbeheerder of de fabrikant van het draadloze toegangspunt/router.

■ Voor modellen met LCD

Druk op **Menu** en selecteer vervolgens [Netwerk] > [WLAN (Wi-Fi)] > [Netwerk vinden].
Volg de instructies op het LCD-scherm.

■ Voor Touchscreen-modellen

Druk op > [Wi-Fi-netwerk vinden].
Volg de instructies op het touchscreen.

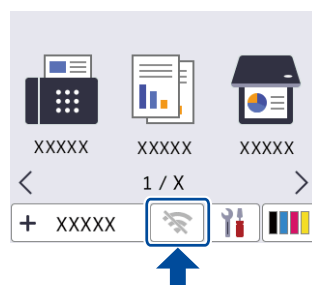

Selecteer de SSID (netwerknnaam) voor uw toegangspunt/router en voer de netwerksleutel (het wachtwoord) in.

• Voor modellen met LCD

Houd ▲/▼ ingedrukt om een van de volgende tekens te selecteren:
0123456789abcdefghijklmnopqrstuvwxyz
Z(spatie)!"#\$%&'()*+,-./:;<=>@[^_`{|}~

▶ Ga naar **7** om de software te installeren.

Wanneer de draadloze instelling is gelukt, wordt [Verbonden] op het touchscreen weergegeven.

Wanneer het instellen niet is gelukt, start u uw Brother-apparaat en uw draadloze toegangspunt/router opnieuw op, en herhaalt u **8**.